

# DustMagnet™

User Manual

Manuel utilisateur

Manual del usuario

Manuale per l'utente

Bedienungsanleitung

Gebruikshandleiding

Podręcznik użytkownika

Korisničko uputstvo

Kullanım Kılavuzu

Bruksanvisning

Brukerhåndbok

Käyttöohje

Brugervejledning

Panduan Pengguna

دليل المستخدم

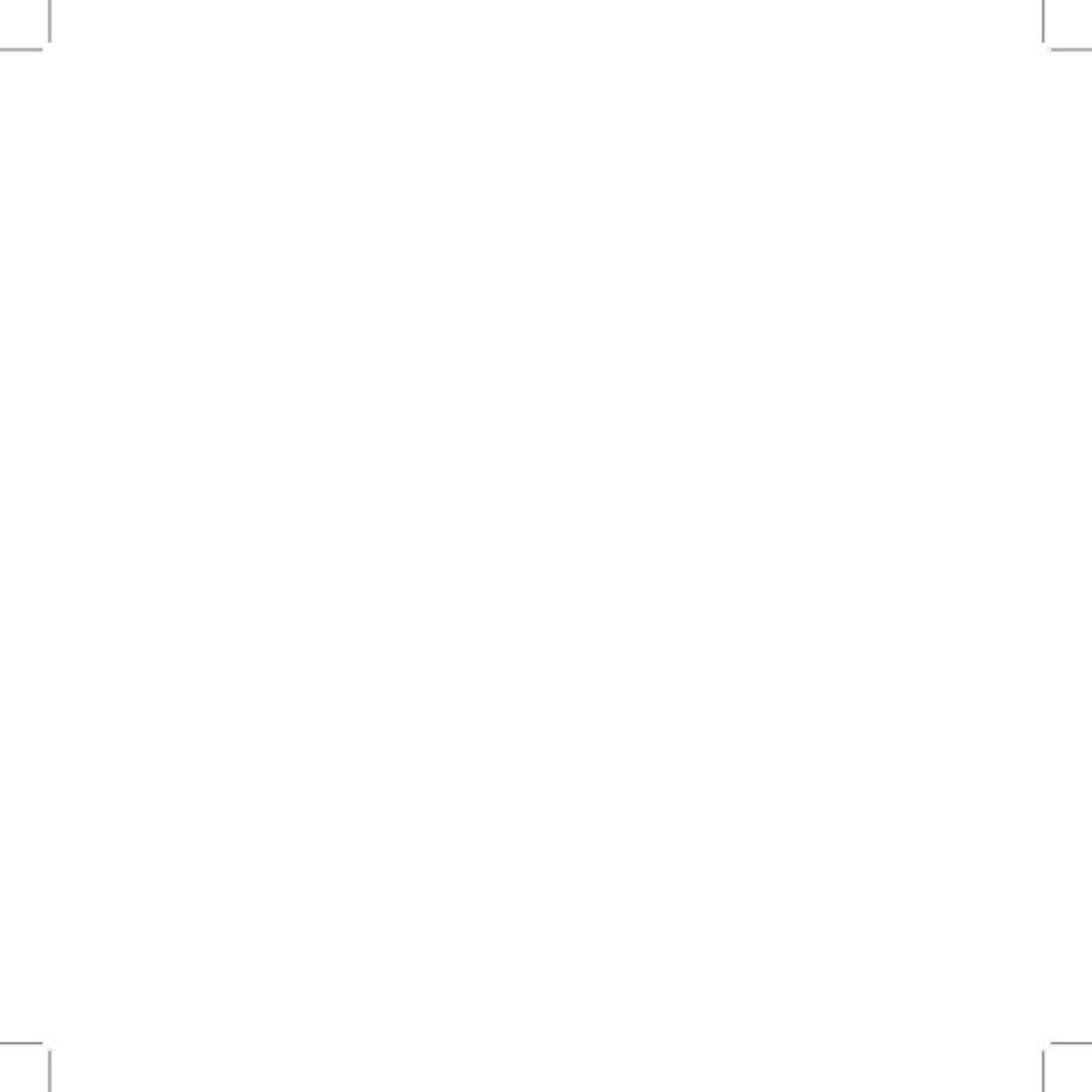

Please read this user manual carefully and keep it for future reference.  
The latest version of this user manual can be found on [www.blueair.com](http://www.blueair.com)

Note: There may be local variations of these models.

Product name:	Model number:
5210i	5231111000
5240i	5231112000
5410i	5431111000
5440i	5431112000

Hereby, Blueair AB, declares that the radio equipment types in the above table is in compliance with Directive 2014/53/EU. The full text of the EU declaration of conformity is available at the following internet address: [www.blueair.com/customer-support](http://www.blueair.com/customer-support)

## Contents

DustMagnet™	4
Safety instructions	6
Get started	8
Controls and indicators	11
Filters	14
Care and maintenance	18
Disposal and recycling	20
Help and support	20
Warranty information	20
Specification	21

# Blueair DustMagnet™

Blueair DustMagnet™ air purifiers are available in four models. All models are Wi-Fi enabled, have two pre-filters and two HEPASilent™ main filters to purify air. All DustMagnet™ models have control functions and a built-in sensor.

The air purifier is mainly composed of a motor, a fan and filters. The air purifier removes contaminants from the air in a room to improve indoor air quality.

You can change the air purifier settings at any time, using the control panel on the air purifier or remotely, using the Blueair app. Additional functions are available for all models through the Blueair app.

## **Recommendations for best performance**

- Use the air purifier in a room that does not exceed the room size recommendation.
- Place the air purifier in a location where air can circulate freely in, out and around the air purifier.
- Do not place the air purifier closer than 10cm to another object.
- During operation, keep doors and windows in the room with the air purifier closed.
- Only use original Blueair filters.
- Change the main filter when the filter replacement indicator appears on the control panel.
- Follow the maintenance instructions in this user manual.

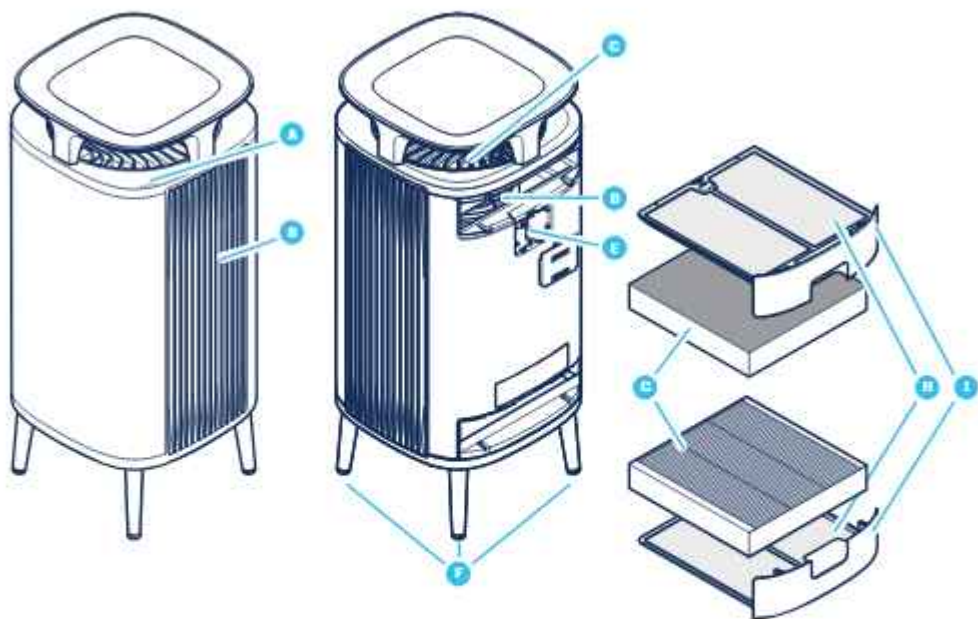

- A** Control panel
- B** Air outlet
- C** Air inlet
- D** Fan and motor
- E** Air quality sensor
- F** Legs

- G** Main filters
- H** Pre-filters
- I** Filter hatch
- J** Power adapter (not in picture)
- K** User Manual (not in picture)

## Safety instructions

**Blueair DustMagnet™** air purifiers are electrical appliances for indoor use only, take the necessary precautions to reduce the risk of fire, electric shock or injury.

- This appliance can be used by children aged from 8 years and above and persons with reduced physical, sensory or mental capabilities or lack of experience and knowledge if they have been given supervision or instruction concerning use of the appliance in a safe way and understand the hazards involved.
- Children shall not play with the appliance.
- Cleaning and maintenance shall not be made by children without supervision.
- Always disconnect the appliance from the power supply before maintenance.
- Do not attempt to open or service the appliance yourself. Service must be done by the manufacturer, service agent or similarly qualified personnel using only original Blueair spare parts.
- Ensure that the power cable and the power plug are not at risk of getting damaged. To avoid hazard, a damaged power cable must always be replaced by the manufacturer, service agent or similarly qualified person.
- If the appliance is damaged or is malfunctioning, turn it off, disconnect it from the power supply and contact Blueair.
- The power plug must be firmly inserted in the power socket.
- When disconnecting the unit from the power supply, do not pull the power cord, pull the power plug.

- Use the power cable provided with your Blueair air purifier to plug directly and firmly into an appropriate, electrical outlet.
- Do not use an extension cord or a power strip. Refer to the rating label on your appliance.
- Do not alter the power plug in any way. If the plug does not fit into the outlet, contact qualified personnel to install the proper outlet.
- Do not use the included power cord for anything else but the appliance.
- Do not allow objects to enter or block the air inlets and air outlets as this can cause electric shock or damage the appliance.
- Do not place any liquids on top of the product.
- Do not put any objects heavier than 10kg on top of the product.
- Do not put any objects directly against the appliance.
- Do not sit on, stand, climb onto or hang from the appliance.
- Keep the appliance, including the power cable, at a safe distance from heated surfaces and open fire.
- Keep the appliance and power plug away from water and other liquids.
- Keep the appliance and power plug away from chemicals such as pesticides and deodorants.
- Place the appliance on the floor. The appliance must be placed on a stable surface.
- Do not use the appliance outdoors or in wet environments such as bathrooms, laundry rooms or pool areas.

# Get started

## Step 1

Carefully place the unit with the table top down on a stable soft surface.



## Step 2

Attach the four legs onto the unit by screwing them on.



## Step 3

Open the top filter hatch, pull out the main filter and remove the protective plastic wrapping.



## Step 4

Insert the main filter back into the unit, and close the filter hatch.





**Step 5**

Open the bottom filter hatch, pull out the main filter and remove the protective plastic wrapping.

**Step 6**

Place the main filter back into the unit, and close the filter hatch.

**Step 7**

Plug the power adapter into a wall outlet.

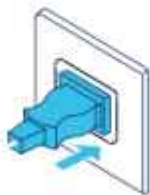
**Step 8**

Press the On/Off button to turn the unit on.



See section Filters for more information regarding filter handling.

## Connect to the Blueair app

Connecting the air purifier to the Blueair app allows you to control the air purifier remotely and change the settings. The app adds additional functions to the air purifier.

### Step 1

Download the Blueair app from the App store or Google play.

### Step 2

Open the Blueair app and follow the instructions to connect it to the air purifier.

## Controls and indicators

Control the air purifier using the buttons on the control panel or using the Blueair app. The LED light below the symbol indicates active status.

### On/Off



Press to turn On or Off.

**Note!** Wi-Fi continues to be in operation when the air purifier is turned off.

### Airflow speed

Available airflow speed options are: 0, 1, 2, 3, Auto mode and Night mode.



Press to switch between airflow speed options, Auto mode and Night mode.

### Auto mode



In Auto mode the air purifier automatically controls the airflow based on air quality information from the sensor.

### Night mode



In Night mode the air purifier uses low fan speed and dimmed LED lights. The brightness of the LED is possible to set in the Blueair app.

### Autostart

The air purifier has an Autostart feature. This means that the unit will automatically restart at the set speed if a power failure occurs, the unit is unplugged or a power switch timer is used.

## Wi-Fi Connection



A Wi-Fi function is available on all models and allows the air purifier to connect to the Blueair app and to receive functional updates. The LED light below the symbol indicates status.

### Indicators



Status White light  
Connected to Wi-Fi network.



Status White "pulsating" light  
Wi-Fi On, ready for onboarding.



Status White fast "blinking" light  
Connection error.

See the Blueair app for further information regarding Wi-Fi connection. For support, visit [www.blueair.com/customer-support](http://www.blueair.com/customer-support)

## Filter indicator

The air purifier calculates the remaining lifetime of the filters based on usage and sensor readings, and indicates when it is time to replace the filters.



Status Filter replacement  
No lifetime left of the filter.

## Air quality information

The air quality levels for particulate matter (PM) are indicated using a color scale on the air quality indicator. This scale gives a reading for PM<sub>2.5</sub>, which are particles with a diameter of 2.5 micrometers or less.

### Air quality level

	Very Polluted
	Slightly Polluted
	Moderate
	Good
	Excellent
	Data not available

See the Blueair app for further information regarding air quality.

## Filters

The air purifier is delivered with two pre-filters and two main filters installed. The filters purify the air from particles and gases. For best performance, clean the pre-filters regularly and change the main filters when the air purifier indicates filter change. To find the right main filter for your air purifier, use the Blueair app or visit [www.blueair.com](http://www.blueair.com). The model number of your air purifier can be found on the rating label on the air purifier.

**Important!** Always turn off and disconnect the appliance from the power supply before changing filters, cleaning or carrying out maintenance procedures.

**Important!** Do not use the unit without filters.

### Blueair filter subscription program

Use the Blueair app or visit [www.blueair.com](http://www.blueair.com) to sign up for the Blueair filter subscription program. (Not available in all markets)

### Clean the pre-filters

For best performance, clean the pre-filters weekly.

#### Step 1

Turn the unit off and unplug it.

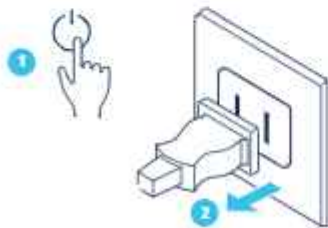

#### Step 2

Open the top filter hatch and pull out the pre-filter.



**Step 3**

Clean the pre-filter by wiping it with a dust cloth.

**Step 4**

Place the pre-filter back into the unit and close the filter hatch.

**Step 5**

Repeat step 1-4 on the bottom pre-filter.

**Step 6**

Plug in the unit.

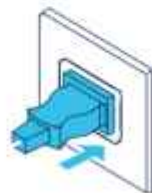

## Change the main filters

The air purifier calculates the remaining lifetime of the filters based on usage and sensor readings, and indicates when it is time to change filter. The recommended time for filter change is between 6-12 months depending on the indoor conditions.

A filter replacement indicator indicates when it is time to change the filters.



Filter replacement indicator

**Important!** Use only original Blueair filters suitable for the model to ensure proper function and performance of the air purifier, and to qualify for full warranty coverage.

### Step 1

Turn the unit off and unplug it.

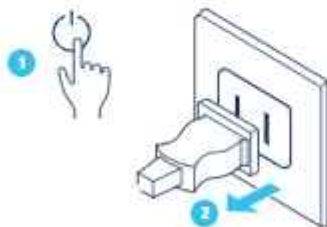

### Step 2

Open the two filter hatches.

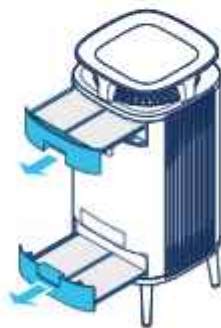



### Step 3

Remove and dispose of the old main filters.

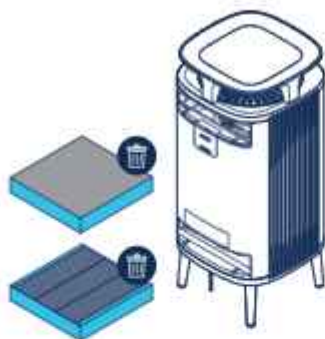

### Step 5

Close the two filter hatches.

**Note!** Make sure that the filter hatches are closed correctly.



### Step 4

**Note!** Remove the protective plastic from the new main filters before use.

Insert the new main filters.

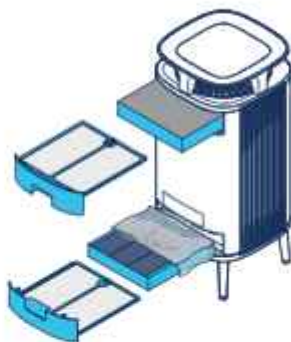

### Step 6

Plug in the unit.

**Note!** Press the airflow speed button for 15s to reset the filter timer.

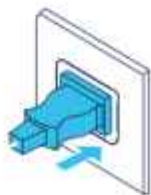

# Care and maintenance

## General

- Disconnect the air purifier from the power supply before maintenance.
- Do not allow foreign objects to enter the air inlets or air outlets. This may cause electric shock or damage the air purifier.
- Never clean with gasoline, chemical solvents or corrosive materials as these agents may damage the air purifier.
- Make sure the air purifier is completely dry before connecting it to power.
- Do not wash the main filter. The main filter is not washable or reusable.

## Cleaning

- Clean the pre-filters by wiping with a dust cloth or vacuuming with a soft brush attachment (not included).
- Wipe the exterior of the air purifier with a soft, clean, damp cloth.
- Vacuum the small air inlets with a soft brush attachment (not included).
- Vacuum the inside of the air purifier with a soft brush attachment (not included).
- Clean and check the power cable and power plug for wear or damages.
- Clean the sensor when changing the main filter.

## Moving the air purifier

### Important!

- Unplug the air purifier before moving it.
- Make sure that the filter hatches on the air purifier are securely closed.
- Lift the air purifier to move it. Do not drag or push the air purifier.

## Clean the air quality sensor

The inlet for the air quality sensor is located at the back of the air purifier. Vacuum the opening to clean the inlet for the sensor.

**Important!** Do not use fingers or any unrecommended objects to clean inside the sensor inlet.

### Step 1

Turn the unit off and unplug it.

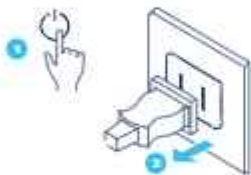

### Step 2

Remove the lid covering the sensor.



### Step 3

Gently clean the sensor with a cotton swab, and attach the sensor lid.



### Step 4

Plug in the unit.

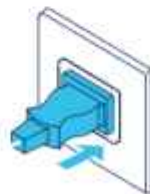

## Disposal and recycling

This air purifier should be disposed or recycled as electrical waste and the filter may be recycled as plastic. If you have questions regarding the disposal and recycling of this air purifier, please contact your local recycling facility for availability or Blueair dealer and ask for the correct method of recycling.



The crossed-out waste bin symbol on the appliance or on its packaging means that at the end of its useful lifespan, the product must be disposed of separately from ordinary household wastes.

## Help and support

If you have questions about your product, please visit [www.blueair.com](http://www.blueair.com) or contact your local Blueair retailer.

To contact Blueair for personalized support, please visit [www.blueair.com/customer-support](http://www.blueair.com/customer-support)

## Warranty information

The Blueair Limited Warranty applies only if the air purifier is installed, used and maintained according to the instructions in this manual.

For warranty conditions, please visit [www.blueair.com/warranty](http://www.blueair.com/warranty)

### Warranty and returns

If you purchased the air purifier at one of our authorized retailers, please contact the same store to request assistance.

# Specification

	5210i/5240i	5410i/5440i
Input Power, Frequency	100-240VAC 50/60Hz	100-240VAC 50/60Hz
Power consumption/ Rated input power (min/max)	5-22W	7-42W
Operating frequency	2402-2480 MHz	2402-2480 MHz
Output power	Max 5mW	Max 5mW
Sound level (min/max) <sup>1</sup>	29-45 dB	31-50 dB
Recommended room size <sup>2</sup>	22 m <sup>2</sup>	35 m <sup>2</sup>
CADR Smoke <sup>3</sup>	260 m <sup>3</sup> /h	416 m <sup>3</sup> /h
CADR Dust <sup>3</sup>	260 m <sup>3</sup> /h	455 m <sup>3</sup> /h
CADR Pollen <sup>3</sup>	293 m <sup>3</sup> /h	450 m <sup>3</sup> /h

<sup>1</sup> Sound pressure according to GB/T18801

<sup>2</sup> According to AHAM AC-1-2019



Veuillez lire attentivement ce manuel d'utilisation et le conserver pour vous y reporter ultérieurement.  
La dernière version de ce manuel d'utilisation est disponible sur [www.blueair.com](http://www.blueair.com)

Remarque : il peut exister des variantes locales de ces modèles.

Nom du produit :	Numéro de modèle :
5210i	5231111000
5240i	5231112000
5410i	5431111000
5440i	5431112000

Par la présente, Blueair AB déclare que les types d'équipements radioélectriques du tableau ci-dessus sont conformes à la directive 2014/53/UE. Le texte intégral de la déclaration UE de conformité est disponible à l'adresse Internet suivante : [www.blueair.com/customer-support](http://www.blueair.com/customer-support)

## Content

DustMagnet™	24
Consignes de sécurité	26
Prise et main	28
Commandes et indicateurs	31
Filtres	34
Entretien et maintenance	38
Élimination et recyclage	40
Aide et support	40
Informations de garantie	40
Caractéristiques techniques	41

## Blueair DustMagnet™

Il existe quatre modèles du purificateur d'air Blueair DustMagnet™. Ils sont tous compatibles Wi-Fi et possèdent deux pré-filtres et deux filtres principaux HEPASilent™ pour purifier l'air. Tous les modèles DustMagnet disposent de commandes et d'un capteur intégré.

Le purificateur d'air est principalement composé d'un moteur, d'un ventilateur et de filtres. Il élimine les polluants de l'air d'une pièce pour améliorer la qualité de l'air intérieur.

Vous pouvez modifier les paramètres du purificateur d'air à tout moment en utilisant son panneau de contrôle ou à distance à l'aide de l'application Blueair. Des fonctions supplémentaires sont disponibles pour tous les modèles grâce à l'application Blueair.

### Recommandations pour des performances optimales

- Utilisez le purificateur d'air dans un espace qui ne dépasse pas la taille de pièce recommandée.
- Placez le purificateur d'air dans un endroit où l'air peut circuler librement à l'intérieur, à l'extérieur et autour de l'appareil.
- Ne placez pas le purificateur d'air à moins de 10 cm d'un autre objet.
- Pendant le fonctionnement, maintenez fermées les portes et les fenêtres de la pièce où est installé le purificateur d'air.
- N'utilisez que des filtres Blueair d'origine.
- Changez le filtre principal lorsque l'indicateur de remplacement du filtre s'affiche sur le panneau de contrôle.
- Suivez les instructions d'entretien de ce manuel d'utilisation.



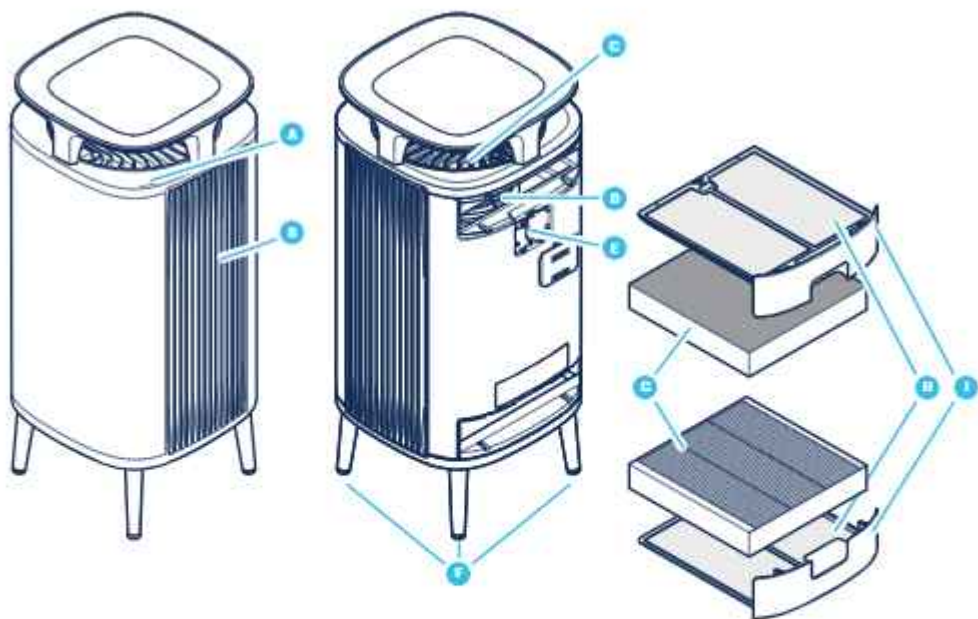

- A Panneau de contrôle
- B Sortie d'air
- C Entrée d'air
- D Ventilateur et moteur
- E Capteur de qualité de l'air
- F Pieds

- G Filtres principaux
- H Pré-filtres
- I Trappe du filtre
- J Adaptateur secteur (non illustré)
- K Manuel d'utilisation (non illustré)

## Consignes de sécurité

Les purificateurs d'air Blueair DustMagnet™ étant des appareils électriques destinés à être utilisés uniquement à l'intérieur, prenez les précautions nécessaires pour réduire le risque d'incendie, de choc électrique ou de blessure.

- Cet appareil peut être utilisé par des enfants à partir de 8 ans et des personnes présentant des capacités physiques, sensorielles ou mentales réduites, ou un manque d'expérience et de connaissances, uniquement sous surveillance ou s'ils reçoivent des consignes concernant l'utilisation en toute sécurité de l'appareil, et qu'ils comprennent les dangers impliqués.
- Les enfants ne doivent pas jouer avec l'appareil.
- Débranchez toujours l'appareil de l'alimentation électrique avant de procéder à l'entretien.
- Ne modifiez pas la fiche d'alimentation de quelque manière que ce soit et n'essayez pas d'ouvrir ou d'entretenir l'appareil vous-même. L'entretien doit être effectué par le fabricant, l'agent de maintenance ou une personne disposant d'une qualification similaire en utilisant uniquement des pièces de rechange Blueair d'origine.
- Assurez-vous que le câble d'alimentation et la fiche d'alimentation ne risquent pas d'être endommagés. Pour éviter tout risque, un câble d'alimentation endommagé doit toujours être remplacé par le fabricant, l'agent de maintenance ou une personne disposant d'une qualification similaire.
- Si l'appareil est endommagé ou fonctionne mal, mettez-le hors tension, débranchez-le et contactez Blueair.
- La fiche d'alimentation doit être fermement insérée dans la prise de courant.
- Lorsque vous débranchez l'appareil de l'alimentation électrique, ne tirez pas sur le câble électrique, mais sur la fiche d'alimentation.

- Utilisez le câble d'alimentation mis à la terre fourni avec votre purificateur d'air Blueair pour le brancher directement et fermement à une prise électrique appropriée, mise à la terre. Reportez-vous à la plaque signalétique de votre appareil.
- N'utilisez pas le câble électrique fourni pour autre chose que l'appareil.
- Ne laissez pas d'objets entrer ou bloquer les entrées et sorties d'air, au risque de provoquer un choc électrique ou d'endommager l'appareil.
- Ne placez aucun liquide au-dessus du produit.
- Ne placez aucun objet pesant plus de 10kg sur le produit.
- Ne placez aucun objet directement contre l'appareil.
- Ne vous asseyez pas, ne vous mettez pas debout, ne grimpez pas sur l'appareil et ne vous y accrochez pas.
- Maintenez l'appareil, y compris le câble d'alimentation, à une distance suffisante des surfaces chauffées et des feux ouverts.
- Maintenez l'appareil et la fiche d'alimentation à l'écart de l'eau et d'autres liquides.
- Tenez l'appareil et la fiche d'alimentation à l'écart des produits chimiques, tels que les pesticides et les déodorants.
- Placez l'appareil sur un sol. L'appareil doit être placé sur une surface stable.
- N'utilisez pas l'appareil à l'extérieur ou dans des environnements humides, tels que les salles de bain, les buanderies ou les piscines.
- Cet appareil peut être utilisé par des enfants âgés de plus de 8 ans et des personnes dont les facultés physiques, sensorielles ou mentales sont réduites ou qui manquent d'expérience et de compétences, à condition qu'ils aient été supervisés ou formés à l'utilisation sécurisée de l'appareil et qu'ils comprennent les risques encourus.
- Les enfants ne doivent pas jouer avec l'appareil.
- Le nettoyage et l'entretien par l'utilisateur ne doivent pas être effectués par un enfant non supervisé.

# Prise en main

## Étape 1

Placez précautionneusement l'appareil à l'envers sur une surface douce et stable.



## Étape 2

Fixez les quatre pieds à l'appareil à l'aide de vis.



## Étape 3

Ouvrez la trappe du filtre située au-dessus, sortez le filtre principal et retirez l'emballage plastique de protection.



## Étape 4

Insérez le filtre principal dans l'appareil et fermez sa trappe.



### Étape 5

Ouvrez la trappe du filtre située en dessous, sortez le filtre principal et retirez l'emballage plastique de protection.



### Étape 6

Remettez le filtre principal dans l'appareil et fermez sa trappe.



### Étape 7

Branchez l'adaptateur secteur dans une prise murale.

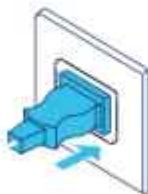

### Étape 8

Appuyez sur le bouton Allumer/éteindre pour mettre l'appareil en marche.



Consultez la section Filtres pour obtenir plus d'informations sur la manipulation des filtres.

## Connexion à l'application Blueair

En connectant le purificateur d'air à l'application Blueair, vous pouvez commander l'appareil à distance et modifier ses paramètres. L'application ajoute des fonctions supplémentaires au purificateur d'air.

### Étape 1

Téléchargez l'application Blueair à partir de l'App Store.

### Étape 2

Ouvrez l'application Blueair et suivez les consignes pour la connecter au purificateur d'air.

# Commandes et indicateurs

Commandez le purificateur d'air à l'aide des boutons du panneau de contrôle ou de l'application Blueair.

## Allumer/éteindre



Appuyez sur cette touche pour allumer ou éteindre l'appareil.

**Remarque !** Le Wi-Fi et le capteur continuent de fonctionner lorsque le purificateur d'air est éteint.

## Vitesse du flux d'air

Les options de vitesse de débit d'air disponibles sont : 0, 1, 2, 3, mode automatique et mode nuit.



Appuyez sur cette touche pour alterner entre les options de vitesse, le mode automatique et le mode nuit.

## Mode automatique



En mode automatique, le purificateur d'air régule automatiquement le débit d'air en fonction des informations sur la qualité de l'air fournies par le capteur.

## Mode nuit



En mode nuit, le purificateur d'air utilise une vitesse réduite de ventilateur et la lumière de ses voyants est de faible intensité. Vous pouvez régler la luminosité des voyants via l'application Blueair.

## Démarrage automatique

Le purificateur d'air dispose d'une fonction de démarrage automatique. Cela signifie que l'appareil redémarrera automatiquement à la vitesse définie en cas de coupure de courant, s'il est débranché ou si une minuterie d'interrupteur est utilisée.

## Connexion Wi-Fi



Une fonction Wi-Fi est disponible sur tous les modèles et permet au purificateur d'air de se connecter à l'application Blueair et de recevoir les mises à jour fonctionnelles. Le voyant LED sous le symbole indique l'état.

### Indicateurs



État : voyant blanc  
Connecté au réseau Wi-Fi.



État : voyant blanc pulsé  
Wi-Fi activé, prêt pour l'intégration.



État : voyant blanc clignotant rapidement  
Erreur de connexion.

Consultez l'application Blueair pour obtenir plus d'informations sur la connexion Wi-Fi. Pour obtenir de l'aide, consultez le site [www.blueair.com/customer-support](http://www.blueair.com/customer-support)

## Indicateur de filtre

Le purificateur d'air calcule la durée de vie restante des filtres en fonction de l'utilisation et des relevés des capteurs, et indique quand il est temps de les remplacer.



État : remplacement du filtre  
Le filtre arrive à expiration.



## Informations sur la qualité de l'air

Les niveaux de qualité de l'air concernant la matière particulaire sont indiqués à l'aide d'une échelle de couleurs sur l'indicateur de qualité de l'air.

Cette échelle donne une lecture pour les PM<sub>2,5</sub>, qui sont des particules d'un diamètre de 2,5 micromètres ou moins.

### Niveau de qualité de l'air

	Très pollué
	Légèrement pollué
	Moyenne
	Bonne
	Excellente
	Données non disponibles

Consultez l'application Blueair pour obtenir plus d'informations sur la qualité de l'air.

## Filtres

Le purificateur d'air est fourni avec deux pré-filtres et deux filtres principaux installés. Les filtres purifient l'air de ses particules. Pour des performances optimales, nettoyez les pré-filtres régulièrement et remplacez les filtres principaux lorsque le purificateur d'air indique que les filtres doivent être changés. Pour déterminer le filtre principal qu'il faut vous procurer pour votre purificateur d'air, utilisez l'application Blueair ou visitez [www.blueair.com](http://www.blueair.com). Le numéro de modèle de votre purificateur d'air se trouve sur la plaque signalétique au bas de l'appareil.

**Important !** Éteignez et débranchez toujours l'appareil avant de changer ses filtres, de le nettoyer ou de réaliser la procédure d'entretien.

**Important !** N'utilisez pas l'appareil sans filtres.

### Programme d'abonnement aux filtres Blueair

Utilisez l'application Blueair ou visitez le site [www.blueair.com](http://www.blueair.com) pour vous inscrire au programme d'abonnement aux filtres Blueair. (Pas disponible sur tous les marchés)

## Nettoyage des pré-filtres

Pour des performances optimales, nettoyez les pré-filtres chaque semaine.

### Étape 1

Éteignez et débranchez l'appareil.

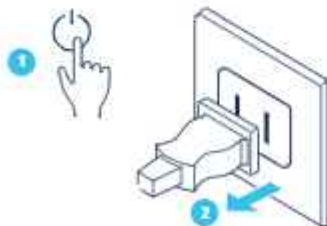

### Étape 2

Ouvrez la trappe du filtre située au-dessus et sortez le pré-filtre.



### Étape 3

Nettoyez le pré-filtre en l'essuyant à l'aide d'un chiffon à poussière.



### Étape 4

Remettez le pré-filtre dans l'appareil et fermez sa trappe.



### Étape 5

Répétez les étapes 1 à 4 sur le pré-filtre du dessous.



### Étape 6

Branchez l'appareil.

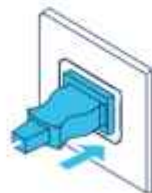

## Remplacement des filtres principaux

Le purificateur d'air calcule la durée de vie restante des filtres en fonction de l'utilisation et des relevés des capteurs, et indique quand il est temps de les changer. Le délai recommandé pour le remplacement du filtre est de 6 à 12 mois, selon les conditions intérieures.

Un indicateur de remplacement de filtre indique lorsqu'il est temps de les changer.



Indicateur de remplacement du filtre

**Important !** Utilisez uniquement les filtres Blueair d'origine adaptés au modèle pour garantir le bon fonctionnement et les performances du purificateur d'air, et pour bénéficier d'une couverture complète de la garantie.

### Étape 1

Éteignez et débranchez l'appareil.

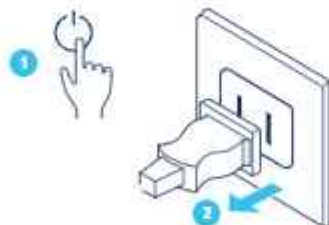

### Étape 2

Ouvrez les deux trappes des filtres.



### Étape 3

Retirez les anciens filtres principaux et jetez-les.

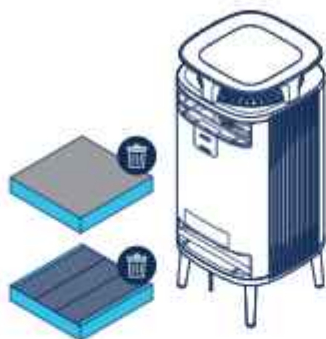

### Étape 5

Fermez les deux trappes des filtres.

**Remarque !** Assurez-vous que les trappes des filtres sont bien fermées.



### Étape 4

**Remarque !** Retirez le plastique de protection des nouveaux filtres principaux avant de les utiliser.

Insérez les nouveaux filtres principaux.

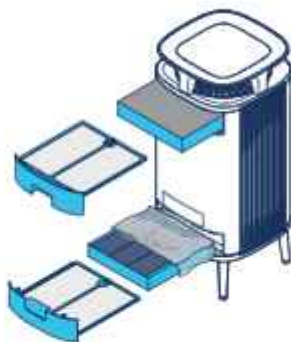

### Étape 6

Branchez l'appareil.

**Remarque !** Appuyez sur le bouton de vitesse du flux d'air pendant 15 s pour réinitialiser la minuterie du filtre.

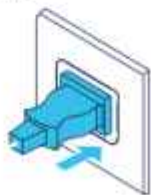

# Entretien et maintenance

## Généralités

- Débranchez le purificateur d'air de l'alimentation électrique avant de procéder à son entretien.
- Ne laissez pas de corps étrangers pénétrer dans les entrées ou les sorties d'air. Ils risqueraient de causer un choc électrique ou d'endommager le purificateur d'air.
- Ne nettoyez jamais le purificateur d'air avec de l'essence, des solvants chimiques ou des substances corrosives, car ces agents peuvent l'endommager.
- Assurez-vous que le purificateur d'air est complètement sec avant de le brancher sur le secteur.
- Ne lavez pas le filtre principal. Le filtre principal n'est ni lavable ni réutilisable.

## Nettoyage

- Nettoyez les pré-filtres en les essuyant avec un chiffon à poussière ou en les aspirant à l'aide d'un aspirateur muni d'une brosse douce.
- Essuyez l'extérieur du purificateur d'air avec un chiffon doux, propre et humide.
- Aspirez les petites entrées d'air à l'aide d'une brosse douce (non inclus).
- Passez l'aspirateur à l'intérieur du purificateur d'air avec une brosse douce (non inclus).
- Nettoyez et vérifiez que le câble d'alimentation et la fiche d'alimentation ne sont pas endommagés.
- Nettoyez le capteur lors du remplacement du filtre principal.

## Déplacer le purificateur d'air

### Important !

- Débranchez le purificateur d'air avant de le déplacer.
- Assurez-vous que les trappes des filtres du purificateur d'air sont bien fermées.
- Soulevez le purificateur d'air pour le déplacer. Ne traînez et ne poussez pas le purificateur d'air.

## Nettoyage du capteur de qualité de l'air

L'entrée pour le capteur de qualité de l'air est située à l'arrière du purificateur d'air. Passez l'aspirateur dans l'ouverture pour nettoyer l'entrée du capteur.

**Important !** N'essayez pas de nettoyer l'intérieur de l'entrée du capteur avec les doigts ou des objets non recommandés.

### Étape 1

Éteignez et débranchez l'appareil.

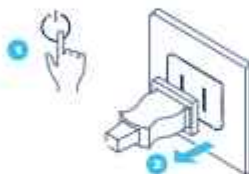

### Étape 2

Retirez le couvercle recouvrant le capteur.



### Étape 3

Nettoyez délicatement le capteur avec un coton-tige et fixez le couvercle du capteur.



### Étape 4

Branchez l'appareil.

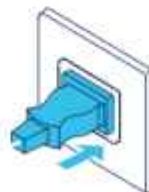

## Élimination et recyclage

Ce purificateur d'air doit être recyclé en tant que déchet électronique et le filtre recyclé conformément aux réglementations locales concernant les plastiques. Si vous avez des questions concernant l'élimination de ce purificateur d'air, veuillez contacter les autorités locales ou votre revendeur Blueair et demander la méthode de recyclage correcte.



Le symbole de la poubelle barrée sur l'appareil ou sur son emballage signifie qu'à la fin de sa durée de vie utile, le produit doit être mis au rebut séparément des déchets ménagers ordinaires.

## Aide et support

Si vous avez des questions sur votre produit, veuillez consulter le site [www.blueair.com](http://www.blueair.com) ou contacter votre revendeur Blueair local.

Pour contacter Blueair afin d'obtenir une assistance personnalisée, veuillez visiter [www.blueair.com/customer-support](http://www.blueair.com/customer-support)

## Informations de garantie

La garantie limitée Blueair ne s'applique que si le purificateur d'air est installé, utilisé et entretenu conformément aux consignes de ce manuel.

Pour plus de détails sur les conditions de garantie, veuillez consulter le site [www.blueair.com/warranty](http://www.blueair.com/warranty)

### Garantie et retours

Si vous avez acheté le purificateur d'air chez l'un de nos détaillants agréés, veuillez contacter ce magasin pour demander une assistance.



# Caractéristiques techniques

	5210i/5240i	5410i/5440i
Puissance d'entrée, fréquence	100-240VAC 50/60Hz	100-240VAC 50/60Hz
Consommation d'énergie (min/max)	5-22W	7-42W
Fréquence de fonctionnement	2402-2480 MHz	2402-2480 MHz
Puissance de sortie	Max 5mW	Max 5mW
Pression acoustique (min/max) <sup>1</sup>	29-45 dB	31-50 dB
Taille de la pièce <sup>2</sup>	22 m <sup>2</sup>	35 m <sup>2</sup>
Fumée CADR <sup>3</sup>	260 m <sup>3</sup> /h	416 m <sup>3</sup> /h
Poussière CADR <sup>3</sup>	260 m <sup>3</sup> /h	453 m <sup>3</sup> /h
Pollen CADR <sup>3</sup>	293 m <sup>3</sup> /h	450 m <sup>3</sup> /h

<sup>1</sup> Pression acoustique selon les normes GB/T18801

<sup>2</sup> Selon la norme AHAM AC-1-2019



Rogamos leer este manual de usuario detenidamente y guardarlo para futuras consultas.  
La versión más reciente de este manual de usuario se puede encontrar en [www.blueair.com](http://www.blueair.com)

Nota: Es posible que existan variaciones a nivel local de estos modelos.

Nombre del producto:	Número de modelo:
5210i	5231111000
5240i	5231112000
5410i	5431111000
5440i	5431112000

Por la presente, Blueair AB declara que los tipos de equipos de radiocomunicaciones de la tabla anterior cumplen la Directiva 2014/53/UE. El texto íntegro de la declaración de conformidad de la UE está disponible en la siguiente dirección de Internet: [www.blueair.com/customer-support](http://www.blueair.com/customer-support)

## Índice

DustMagnet™	44
Instrucciones de seguridad	46
Pasos iniciales	48
Controles e indicadores	51
Filtros	54
Cuidados y mantenimiento	58
Eliminación y reciclaje	60
Ayuda y soporte	60
Información acerca de la garantía	60
Especificaciones	61

# Blueair DustMagnet™

Los purificadores de aire Blueair DustMagnet™ están disponibles en cuatro modelos. Todos los modelos cuentan con conexión Wi-Fi, tienen dos prefiltros y dos filtros principales HEPASilent™ para purificar el aire. Todos los modelos de DustMagnet cuentan con funciones de control y un sensor integrado.

El purificador de aire está compuesto principalmente por un motor, un ventilador y filtros. El purificador de aire elimina los contaminantes del aire dentro de una estancia para mejorar la calidad del aire interior.

Puede cambiar la configuración del purificador de aire en cualquier momento con el panel de control del purificador de aire o a distancia con la aplicación Blueair. Se ofrecen funciones adicionales para todos los modelos a través de la aplicación Blueair.

## Recomendaciones para un rendimiento óptimo

- Utilice el purificador de aire en una habitación que no supere la recomendación de tamaño.
- Colocar el purificador de aire en un lugar donde el aire pueda circular libremente dentro, fuera y alrededor de dicho purificador de aire.
- No colocar el purificador de aire a menos de 10 cm de otro objeto.
- Durante el funcionamiento, mantener las puertas y ventanas de la estancia, que tiene el purificador de aire, cerradas.
- Utilizar únicamente filtros Blueair originales.
- Sustituir el filtro principal cuando aparezca el indicador de sustitución del filtro en el panel de control.
- Seguir las instrucciones de mantenimiento de este manual de usuario.

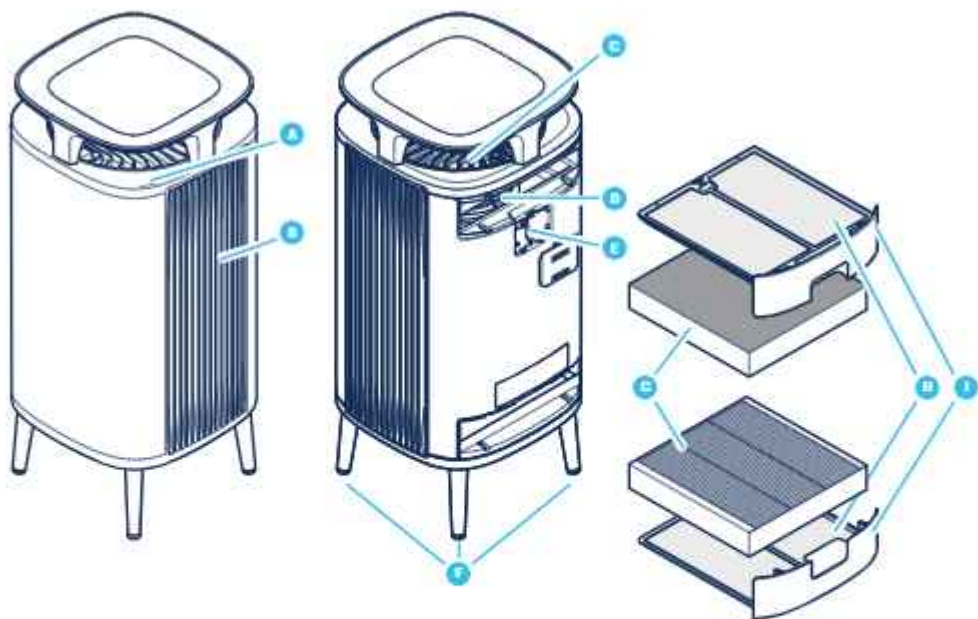

- A** Panel de control
- B** Salida de aire
- C** Entrada de aire
- D** Ventilador y motor
- E** Sensor de calidad del air
- F** Patas

- G** Filtros principales
- H** Prefiltros
- I** Puerta del filtro
- J** Adaptador de alimentación (no se muestra en la imagen)
- K** Manual del usuario (no se muestra en la imagen)

## Instrucciones de seguridad

Los purificadores de aire **Blueair DustMagnet™** son aparatos eléctricos destinados únicamente a su uso en interiores; adopte las precauciones necesarias para reducir el riesgo de incendio, descarga eléctrica o lesiones.

- Este aparato puede ser utilizado por niños a partir de 8 años y personas con capacidades físicas, sensoriales o mentales reducidas o con falta de experiencia y conocimiento si se les ha ofrecido supervisión o instrucciones sobre cómo utilizar el aparato de forma segura y entienden los peligros que conlleva.
- Los niños no deben jugar con el aparato.
- Desconecte siempre el aparato de la alimentación eléctrica antes de proceder a su mantenimiento.
- No modifique el enchufe de alimentación en modo alguno ni intente abrir o reparar el aparato por su cuenta. Las reparaciones deben ser realizadas por el fabricante, el personal de mantenimiento o una persona cualificada solo con piezas de repuesto Blueair originales.
- Asegúrese de que el cable de alimentación y el enchufe no sufran riesgo de daños. El fabricante, el personal de mantenimiento o una persona cualificada deberán reemplazar siempre cualquier cable de alimentación dañado para evitar peligros.
- Si el aparato presenta daños o no funciona adecuadamente, apáguelo, desconéctelo de la alimentación eléctrica y póngase en contacto con Blueair.
- El enchufe de alimentación debe quedar introducido firmemente en la toma de corriente.
- Cuando se desconecte la unidad de la alimentación eléctrica, no tire del cable, sino del enchufe.
- Utilice el cable de alimentación a tierra suministrado con el purificador de aire Blueair para enchufarlo directa y firmemente a una toma de tierra adecuada. Consulte la etiqueta de clasificación del aparato.

- No utilice el cable de alimentación que se incluye para enchufar otro aparato distinto al purificador.
- No permita que entren objetos en las entradas y salidas de aire ni que las bloqueen, porque esto puede provocar una descarga eléctrica o dañar el aparato.
- No coloque ningún líquido encima del producto.
- No coloque ningún objeto que pese más de 10 kg encima del producto.
- No coloque ningún objeto directamente contra el aparato.
- No se siente ni se ponga de pie sobre el aparato, no trepe por él ni cuelgue de él.
- Mantenga el aparato, incluido el cable de alimentación, a una distancia segura de superficies calientes y hogueras.
- Mantenga el aparato y el enchufe de alimentación alejado del agua y otros líquidos.
- Mantenga el aparato y el enchufe de alimentación alejado de productos químicos como pesticidas y desodorantes.
- Coloque el aparato sobre el suelo. El aparato se debe colocar sobre una superficie estable.
- No utilizar el aparato al aire libre o en espacios húmedos tales como baños, lavaderos o piscinas.
- Este aparato puede ser utilizado por niños de 8 o más años de edad y por personas con capacidades físicas, sensoriales o mentales reducidas, o con falta de experiencia y conocimiento si cuentan con supervisión o formación sobre el uso del aparato de manera segura y entienden los peligros que implica su uso.
- Los niños no deben jugar con el aparato.
- Los niños no pueden realizar la limpieza y el mantenimiento del aparato sin supervisión.

## Pasos iniciales

### Paso 1

Coloque cuidadosamente la unidad con la tabla superior sobre una superficie suave y estable.



### Paso 2

Atornille las cuatro patas a la unidad.



### Paso 3

Abra la puerta superior del filtro, extraiga el filtro principal y retire el envoltorio de protección de plástico.



### Paso 4

Vuelva a colocar el filtro principal en la unidad y cierre la puerta del filtro.





### Paso 5

Abra la puerta inferior del filtro, extraiga el filtro principal y retire el envoltorio de protección de plástico.



### Paso 6

Vuelva a colocar el filtro principal en la unidad y cierre la puerta del filtro.



### Paso 7

Conecte el adaptador de alimentación a una toma de corriente.

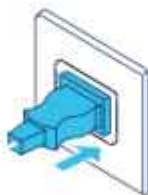

### Paso 8

Pulse el botón de encendido/apagado para encender la unidad.



Consulte la sección Filtros para obtener más información relativa a la manipulación del filtro.

## Conectarse a la aplicación Blueair

Al conectar el purificador de aire a la aplicación Blueair, puede controlar el purificador de aire a distancia y cambiar la configuración. La aplicación añade funciones adicionales al purificador de aire.

### **Paso 1**

Descargue la aplicación Blueair de la tienda de aplicaciones.

### **Paso 2**

Abra la aplicación Blueair y siga las instrucciones para conectarla al purificador de aire.

# Controles e indicadores

Controle el purificador de aire con los botones del panel de control o con la aplicación Blueair.

## Encendido/apagado



Pulse para encenderlo o apagarlo.

**Nota:** La conexión Wi-Fi y el sensor siguen en funcionamiento cuando el purificador de aire se apaga.

## Velocidad del caudal de aire

Las opciones disponibles de velocidad del caudal de aire son: 0, 1, 2, 3, Modo automático y Modo noche.



Pulse para cambiar entre las diferentes velocidades del caudal de aire, el Modo automático y el Modo noche.

## Modo automático



En el modo automático, el purificador de aire controla automáticamente el flujo de aire basándose en la información de la calidad del aire del sensor.

## Modo noche



En Modo noche, el purificador de aire utiliza una velocidad de ventilador baja y luces LED atenuadas. Es posible configurar el brillo del LED en la aplicación Blueair.

## Arranque automático

El purificador de aire cuenta con una prestación de arranque automático. Esto significa que la unidad se reiniciará automáticamente a la velocidad seleccionada si ocurre un fallo de alimentación, la unidad se desconecta o se usa un enchufe con programador.

## Conexión Wi-Fi



Todos los modelos cuentan con una función Wi-Fi que permite que el purificador de aire se conecte a la aplicación Blueair y reciba actualizaciones funcionales. La luz LED debajo del símbolo indica el estado.

### Indicadores



Estado Luz blanca  
Conectado a la red Wi-Fi.



Estado Luz blanca intermitente  
Wi-Fi activado; preparado para la conexión.



Estado Luz blanca con parpadeo rápido  
Error de conexión.

Consulte la aplicación Blueair para obtener más información relativa a la conexión Wi-Fi. Para obtener ayuda, visite [www.blueair.com/customer-support](http://www.blueair.com/customer-support)

## Indicador del filtro

El purificador de aire calcula la duración restante de los filtros en función del uso y las lecturas del sensor e indica el momento en que se han de sustituir los filtros.



Estado Sustitución del filtro  
Se ha superado la duración del filtro.

## Información de la calidad del aire

Los niveles de calidad del aire para el material particulado (PM) se indican mediante una escala de colores en el indicador de calidad del aire. Esta escala da una lectura de PM2.5, que son partículas con un diámetro de 2.5 micrómetros o menos.

### Nivel de calidad del aire

	Muy contaminado
	Ligeramente contaminado
	Moderado
	Bueno
	Excelente
	No hay datos disponiblesdisponibles

Consulte la aplicación Blueair para obtener más información relativa a la calidad del aire.

## Filtros

El purificador de aire se envía con dos prefiltros y dos filtros principales instalados. Los filtros purifican el aire y eliminan partículas nocivas. Para obtener el mejor rendimiento, se deben limpiar los pre-filtros con regularidad y cambiar los filtros principales cuando el purificador de aire indique el cambio de filtro. Para encontrar el filtro principal correcto para el purificador de aire, utilice la aplicación Blueair o visite [www.blueair.com](http://www.blueair.com). El número de modelo del purificador de aire se encuentra en la etiqueta de clasificación en la parte inferior del purificador de aire.

**¡Importante!** Apague y desconecte siempre el aparato de la fuente de alimentación antes de cambiar los filtros, limpiarlo o realizar procedimientos de mantenimiento.

**¡Importante!** No utilice la unidad sin filtros.

### Programa de suscripción al filtro Blueair

Utilizar la aplicación Blueair o visitar [www.blueair.com](http://www.blueair.com) para registrarse en el programa de suscripción al filtro Blueair. (No está disponible en todos los países)

## Limpiar los prefiltros

Para un rendimiento óptimo, limpie los prefiltros una vez a la semana.

### Paso 1

Apagar la unidad y desenchufarla.

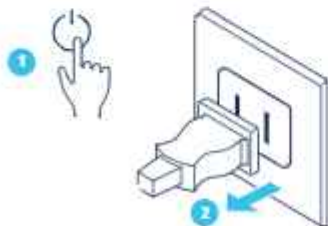

### Paso 2

Abra el panel superior de filtro y extraiga el prefiltro.



**Paso 3**

Limpie el prefiltro con un paño seco.

**Paso 4**

Vuelva a colocar el prefiltro en la unidad y cierre la puerta del filtro.

**Paso 5**

Repita los pasos 1-4 en el prefiltro inferior.

**Paso 6**

Enchufar la unidad.

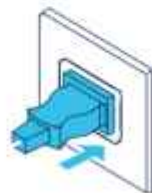

## Cambie los filtros principales

El purificador de aire calcula la duración restante de los filtros en función del uso y las lecturas del sensor e indica el momento en que se ha de cambiar el filtro. El tiempo recomendado para cambiar el filtro es de 6-12 meses en función de las condiciones interiores.

El indicador para sustitución del filtro señala cuándo llega el momento de cambiar los filtros.



Indicador de sustitución del filtro

**¡Importante!** Utilizar únicamente filtros Blueair originales adecuados al modelo para garantizar el funcionamiento y el rendimiento óptimos del purificador de aire y para beneficiarse de la cobertura total de la garantía.

### Paso 1

Apagar la unidad y desenchufarla.

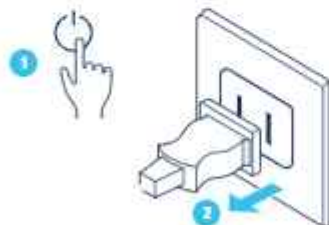

### Paso 2

Abra las dos puertas de filtro.





### Paso 3

Retire y deseche los filtros principales antiguos.

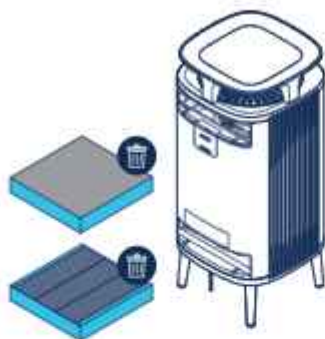

### Paso 5

Cierre las dos puertas de filtro.

**Nota:** Asegúrese de que las puertas de filtro estén cerradas correctamente.



### Paso 4

**Nota:** Retire el plástico protector de los nuevos filtros principales antes de su uso.

Introduzca los nuevos filtros principales.

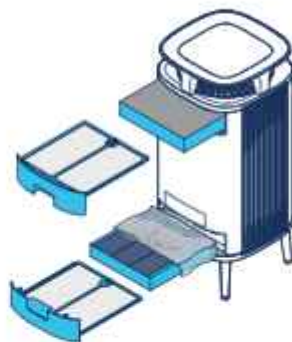

### Paso 6

Enchufar la unidad.

**Nota:** Presione el botón de velocidad de flujo de aire durante 15 s para restablecer el temporizador del filtro.

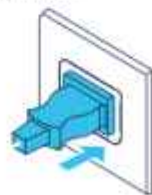

# Cuidados y mantenimiento

## General

- Desconecte el purificador de aire de la alimentación eléctrica antes de proceder a su mantenimiento.
- No permita que entren objetos extraños en las entradas o salidas de aire. Esto podría provocar una descarga eléctrica o dañar el purificador de aire.
- Nunca limpie con gasolina, disolventes químicos o materiales corrosivos, ya que estos agentes podrían dañar el purificador de aire.
- Es necesario asegurarse de que el purificador de aire esté completamente seco antes de conectarlo a la corriente.
- No lavar el filtro principal. El filtro principal no es lavable ni reutilizable.
- Ne lavez pas le filtre principal. Le filtre principal n'est ni lavable ni réutilisable.

## Limpieza

- Limpie los prefiltros con un paño o aspirándolo con un accesorio de cepillo suave.
- Limpiar el exterior del purificador de aire con un paño suave, limpio y húmedo.
- aspire las entradas de aire pequeñas con un accesorio de cepillo suave (no incluido).
- aspire el interior del purificador de aire con un accesorio de cepillo suave (no incluido).
- Limpiar y comprobar el cable de alimentación así como el enchufe de alimentación para ver si hay algún desperfecto o daño.
- Limpiar el sensor al cambiar el filtro principal.

## Traslado del purificador de aire

### ¡Importante!

- Desenchufe el purificador de aire antes de trasladarlo.
- Asegúrese de que las puertas del filtro del purificador de aire estén bien cerradas.
- Levante el purificador de aire para moverlo. No arrastre ni empuje el purificador de aire.

## Limpiar el sensor de calidad del aire

La entrada para el sensor de calidad del aire se encuentra en la parte posterior del purificador de aire. aspire la apertura para limpiar la entrada del sensor.

**¡importante!** No utilizar los dedos ni ningún objeto no recomendado para limpiar el interior de la entrada del sensor.

### Paso 1

Apagar la unidad y desenchufarla.

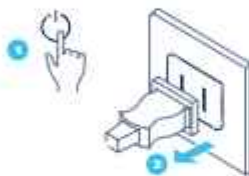

### Paso 2

Retire la tapa que cubre el sensor.



### Paso 3

Limpiar el sensor suavemente con un bastoncillo de algodón y colocar la tapa del sensor.



### Paso 4

Enchufar la unidad.

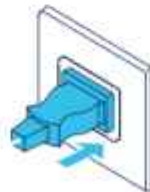

## Eliminación y reciclaje

Según las normativas locales, este purificador de aire debe ser reciclado como residuos electrónicos y el filtro reciclado como plástico. En caso de tener preguntas sobre la eliminación de este purificador de aire, pónganse en contacto con las autoridades locales o con el distribuidor de Blueair y pregunten por el método correcto para su reciclaje.



El símbolo de un cubo de basura tachado en el aparato o en su embalaje significa que al final de su vida útil, el producto debe eliminarse por separado de los residuos domésticos ordinarios.

## Ayuda y soporte

En caso de tener preguntas sobre el producto, puede visitar [www.blueair.com](http://www.blueair.com) o ponerse en contacto con su distribuidor local de Blueair.

Para ponerse en contacto con Blueair para obtener soporte personalizado, visite [www.blueair.com/customer-support](http://www.blueair.com/customer-support)

## Información sobre la garantía

La garantía limitada de Blueair únicamente tiene validez si el purificador de aire se instala, utiliza y mantiene de acuerdo con las instrucciones de este manual.

Para conocer las condiciones de la garantía, por favor consultar [www.blueair.com/warranty](http://www.blueair.com/warranty)

### Garantía y devoluciones

Si se ha comprado el purificador de aire en una de nuestras tiendas autorizadas, por favor, póngase en contacto con la misma tienda para solicitar ayuda.

# Especificaciones

	5210i/5240i	5410i/5440i
Potencia de entrada, frecuencia	100-240VAC 50/60Hz	100-240VAC 50/60Hz
Consumo energético (min/max)	5-22W	7-42W
Frecuencia de funcionamiento	2402-2480 MHz	2402-2480 MHz
Potencia de salida	Max 5mW	Max 5mW
Presión acústica (min/max) <sup>1</sup>	29-45 dB	31-50 dB
Tamaño de habitación <sup>2</sup>	22 m <sup>2</sup>	35 m <sup>2</sup>
Humo CADR <sup>2</sup>	260 m <sup>3</sup> /h	416 m <sup>3</sup> /h
Polvo CADR <sup>2</sup>	260 m <sup>3</sup> /h	453 m <sup>3</sup> /h
Polen CADR <sup>2</sup>	293 m <sup>3</sup> /h	450 m <sup>3</sup> /h

<sup>1</sup> Presión sonora conforme a GB/T18801

<sup>2</sup> Conforme a AHAM AC-1-2019

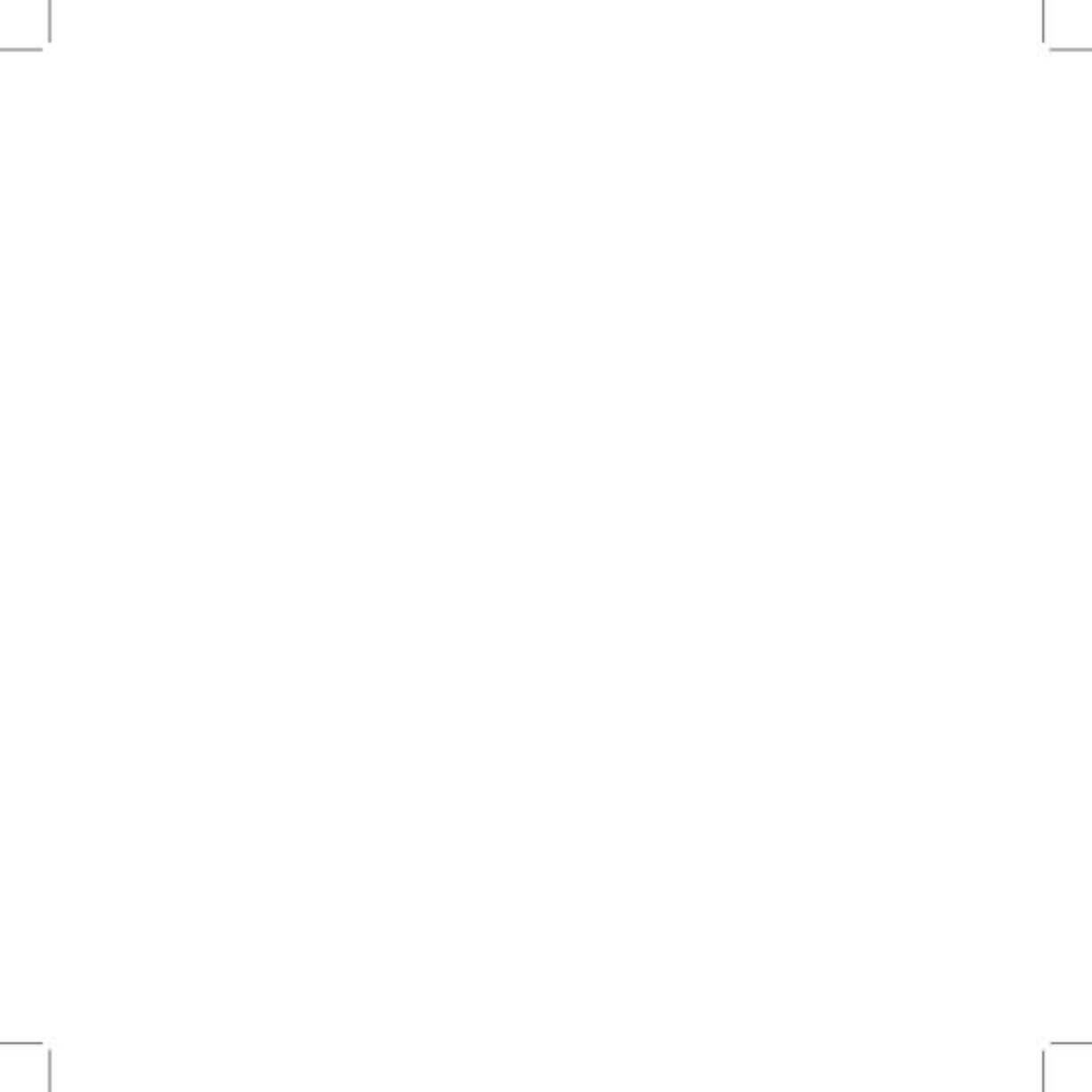

Leggere attentamente questo manuale per l'utente e conservarlo per successive consultazioni.  
La versione più recente di questo manuale è reperibile su [www.blueair.com](http://www.blueair.com)

Nota: potrebbero esistere varianti locali di questi modelli.

Nome del prodotto:	Numero del modello:
5210i	5231111000
5240i	5231112000
5410i	5431111000
5440i	5431112000

Con la presente, Blueair AB dichiara che i tipi di apparecchi radio elencati nella tabella precedente sono conformi alla Direttiva 2014/53/UE. Il testo completo della dichiarazione di conformità UE è disponibile al seguente indirizzo Internet: [www.blueair.com/customer-support](http://www.blueair.com/customer-support)

## Indice

DustMagnet™	64
Istruzioni per la sicurezza	66
Introduzione	68
Comandi e spie	71
Filtri	74
Cura e manutenzione	78
Smaltimento e riciclaggio	80
Guida e assistenza	80
Informazioni sulla garanzia	80
Specifiche	81

# Blueair DustMagnet™

I purificatori d'aria Blueair DustMagnet™ sono disponibili in quattro modelli. Per purificare l'aria, tutti i modelli sono abilitati all'uso tramite Wi-Fi e dispongono di due filtri prefiltrari nonché di due filtri principali, chiamati HEPASilent™. Tutti i modelli DustMagnet™ dispongono inoltre di funzioni di controllo e di un sensore integrato.

Il purificatore d'aria è costituito principalmente da un motore, una ventola e filtri. Il purificatore rimuove le particelle contaminanti dall'aria presente in una stanza, in modo da migliorare la qualità dell'aria all'interno.

È possibile modificare le impostazioni del purificatore d'aria in qualsiasi momento, utilizzando il pannello di controllo su di esso oppure a distanza, utilizzando l'app Blueair. Tramite l'app Blueair sono inoltre disponibili funzionalità aggiuntive per tutti i modelli.

## **Raccomandazioni per ottenere prestazioni ottimali**

- Utilizzare il purificatore d'aria in una stanza le cui dimensioni non superino quelle indicate nelle specifiche.
- Posizionare il purificatore in un punto in cui l'aria può circolare liberamente in entrata e in uscita dal purificatore, nonché intorno a esso.
- Posizionare il purificatore d'aria ad almeno 10 cm di distanza da un altro oggetto.
- Durante il funzionamento, tenere ben chiuse le porte e le finestre della stanza in cui si trova con il purificatore.
- Utilizzare esclusivamente filtri Blueair originali.
- Sostituire il filtro principale quando viene visualizzata la spia di sostituzione nel pannello di controllo.
- Seguire le istruzioni di manutenzione presenti in questo manuale per l'utente.



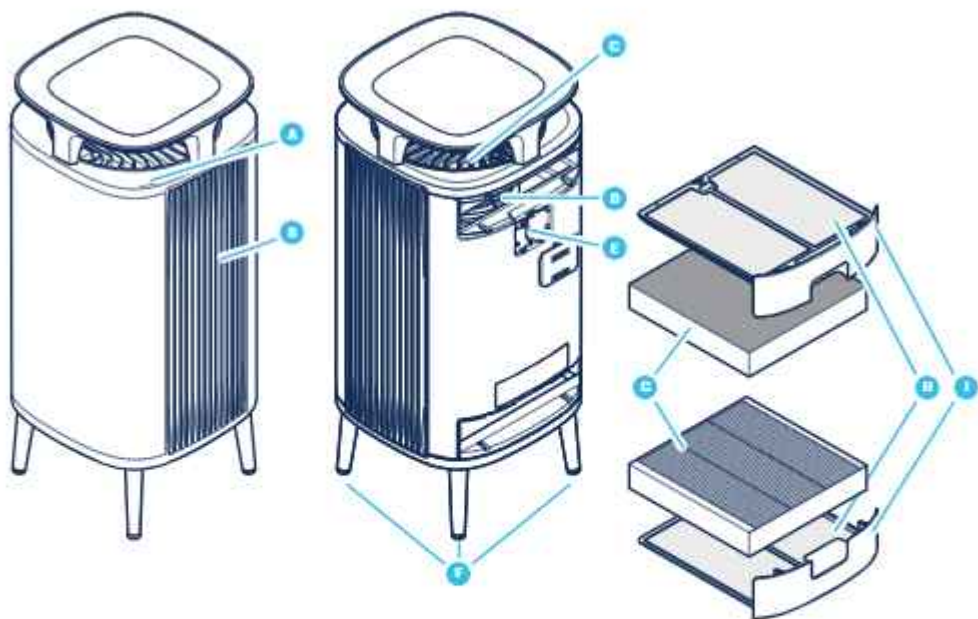

- A Pannello di controllo
- B Uscita dell'aria
- C Ingresso dell'aria
- D Ventola e motore
- E Sensore di qualità dell'aria
- F Gambe

- G Filtri principali
- H Filtri preliminari
- I Sportello del filtro
- J Adattatore d'alimentazione (non presente nell'immagine)
- K Manuale per l'utente (non presente nell'immagine)

## Istruzioni per la sicurezza

I purificatori d'aria DustMagnet™ sono apparecchi elettrici destinati esclusivamente all'uso in interni: prendere tutte le precauzioni necessarie per ridurre il rischio di incendi, scosse elettriche o lesioni.

- Questo apparecchio può essere utilizzato anche dai bambini a partire da 8 anni d'età e da persone con capacità fisiche, sensoriali o mentali ridotte oppure prive di esperienza e conoscenza, a patto che abbiano ricevuto la supervisione o le istruzioni riguardanti l'uso sicuro dell'apparecchio e capiscano i possibili pericoli implicati.
- I bambini non devono giocare con l'apparecchio.
- Gli interventi di pulizia e manutenzione eseguibili dagli utenti non devono essere effettuate da bambini senza un'adeguata supervisione.
- Scollegare sempre l'apparecchio dall'alimentazione prima degli interventi di manutenzione.
- Non tentare di aprire o riparare personalmente l'apparecchio. Le riparazioni devono essere eseguite dal produttore, dall'agente appositamente addetto o da personale altrettanto qualificato, utilizzando esclusivamente ricambi originali Blueair.
- Assicurarsi che il cavo d'alimentazione e la spina non siano a rischio di danneggiamento. Per evitare pericoli, un cavo d'alimentazione danneggiato deve sempre essere sostituito dal produttore, dall'agente appositamente addetto oppure da un'altra persona altrettanto qualificata.
- Se l'apparecchio è danneggiato oppure non funziona correttamente, è necessario spegnerlo, scollegarlo dall'alimentazione e contattare Blueair.
- La spina deve essere inserita saldamente nella presa a parete.
- Quando l'apparecchio viene scollegato dall'alimentazione, estrarre la spina dalla presa evitando di tirare il cavo d'alimentazione.

- Utilizzare il cavo d'alimentazione in dotazione al purificatore d'aria Blueair per collegare l'apparecchio direttamente e saldamente a una presa elettrica appropriata.
- Evitare di utilizzare una prolunga o una presa multipla. Consultare l'etichetta dei valori nominali sull'apparecchio.
- Non alterare la spina in alcun modo. Se la spina non entra correttamente nella presa, contattare un elettricista qualificato per installare una presa appropriata.
- Utilizzare il cavo d'alimentazione in dotazione esclusivamente per l'apparecchio.
- Evitare che oggetti di qualsiasi tipo penetrino nelle prese d'ingresso e d'uscita dell'aria oppure blocchino tali prese, in quanto potrebbero provocare scosse elettriche o danneggiare l'apparecchio.
- Non posizionare liquidi di alcun tipo sopra il prodotto.
- Non posizionare oggetti più pesanti di 10 kg sopra il prodotto.
- Non posizionare alcun oggetto direttamente contro l'apparecchio.
- Non sedersi o stare in piedi sull'apparecchio, né arrampicarsi o appendersi a esso.
- Mantenere l'apparecchio, compreso il cavo d'alimentazione, a una distanza di sicurezza da superfici riscaldate e fiamme libere.
- Tenere l'apparecchio e la spina a distanza dall'acqua e da altri liquidi.
- Tenere l'apparecchio e la spina a distanza da sostanze chimiche quali, ad esempio, pesticidi e deodoranti.
- Posizionare l'apparecchio sul pavimento. L'apparecchio deve essere posizionato su una superficie stabile.
- Non utilizzare l'apparecchio all'aperto oppure in ambienti umidi quali, ad esempio, il bagno, la lavanderia oppure le aree intorno a una piscina.

# Introduzione

## Punto 1

Capovolgere con cura l'unità su una superficie morbida stabile.



## Punto 2

Avvitare le quattro gambe all'unità.



## Punto 3

Aprire lo sportello del filtro superiore, estrarre il filtro principale e rimuovere l'involucro di plastica protettivo.



## Punto 4

Reinserire il filtro principale nell'unità e chiudere lo sportello del filtro.



#### Punto 5

Aprire lo sportello del filtro inferiore, estrarre il filtro principale e rimuovere l'involucro di plastica protettivo.



#### Punto 7

Inserire l'adattatore d'alimentazione in una presa a parete.

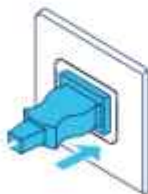

#### Punto 6

Reinserire il filtro principale nell'unità e chiudere lo sportello del filtro.



#### Punto 8

Premere il pulsante ON/OFF per accendere l'unità.



Per ulteriori informazioni riguardanti la manipolazione dei filtri, consultare la sezione Filtri.

## Connessione all'app Blueair

Grazie alla connessione del purificatore d'aria all'app Blueair è possibile controllarne il funzionamento a distanza e modificarne le impostazioni. L'app aggiunge ulteriori funzionalità al purificatore d'aria.

### **Punto 1**

Scaricare l'app Blueair dall'App Store oppure da Google Play.

### **Punto 2**

Aprire l'app Blueair e seguire le istruzioni per connetterla al purificatore d'aria.

## Comandi e spie

È possibile gestire il funzionamento del purificatore d'aria utilizzando i pulsanti sul pannello di controllo oppure utilizzando l'app Blueair. Il LED sotto il simbolo indica lo stato attivo.

### ON/OFF



Premere per accendere o spegnere.

**Nota!** Quando il purificatore d'aria è spento, il Wi-Fi resta operativo.

### Velocità del flusso d'aria

Le opzioni disponibili per la velocità del flusso d'aria sono le seguenti: 0, 1, 2, 3, modalità Auto (automatica) e modalità Night (notturna).



Premere per spostarsi tra le varie opzioni di velocità del flusso d'aria e le modalità Auto e Night.

### Modalità Auto



Nella modalità Auto, il purificatore d'aria controlla automaticamente il flusso dell'aria in base alle informazioni sulla qualità dell'aria stessa, provenienti dal sensore.

### Modalità Night



Nella modalità Night, il purificatore d'aria utilizza la velocità ridotta della ventola e LED oscurati. È possibile impostare la luminosità del LED nell'app Blueair.

### Avvio automatico

Il purificatore d'aria dispone della funzionalità di avvio automatico. Ciò significa che l'unità si riavvierà automaticamente alla velocità impostata nei seguenti casi: se si è verificata un'interruzione della corrente, se l'unità è stata scollegata oppure se è stato utilizzato un timer d'interruzione dell'alimentazione.

## Connessione Wi-Fi



La funzionalità Wi-Fi è disponibile su tutti i modelli e permette al purificatore d'aria di connettersi all'app Blueair e di ricevere gli aggiornamenti funzionali. Il LED sotto il simbolo indica lo stato.

### Spie



Spia di stato bianca  
Connessione alla rete Wi-Fi.



Spia di stato bianca "pulsante"  
Wi-Fi attivo, pronto per l'acquisizione di dati.



Spia di stato bianca "lampeggiante" veloce  
Errore di connessione.

Per ulteriori informazioni riguardanti la connessione Wi-Fi, consultare l'app Blueair. Per ricevere assistenza, visitare [www.blueair.com/customer-support](http://www.blueair.com/customer-support)

## Spia dei filtri

Il purificatore d'aria calcola la durata residua dei filtri in base al loro uso e alle letture provenienti dal sensore, indicando il momento in cui è necessario procedere alla sostituzione.



Spia di stato Sostituzione filtro  
Filtro esaurito.



## Informazioni sulla qualità dell'aria

I livelli di qualità dell'aria per il particolato (PM) sono indicati mediante una scala di colori sulla spia di qualità dell'aria. Questa scala fornisce una lettura per PM 2,5, cioè particelle con un diametro di 2,5 micrometri o meno.

### Livello di qualità dell'aria

	Molto inquinata
	Leggermente inquinata
	Moderata
	Buona
	Eccellente
	Dati non disponibili

Per ulteriori informazioni riguardanti la qualità dell'aria, consultare l'app Blueair.

## Filtri

Il purificatore d'aria dispone in dotazione di due filtri preliminari e due filtri principali installati. I filtri purificano l'aria dalle particelle e dai gas. Per ottenere prestazioni ottimali, pulire i filtri preliminari a intervalli regolari e sostituire i filtri principali quando il purificatore d'aria indica che è arrivato il momento di sostituirli. Per trovare il filtro principale adatto al proprio purificatore d'aria, utilizzare l'app Blueair oppure visitare il sito [www.blueair.com](http://www.blueair.com). Il codice del modello di purificatore è reperibile sull'etichetta dei valori nominali sull'apparecchio.

**Importante!** Spegnerne e scollegare sempre l'apparecchio dall'alimentazione prima di sostituire i filtri, pulire l'apparecchio stesso oppure eseguire interventi di manutenzione.

**Importante!** Non utilizzare l'unità senza filtri.

### Programma di abbonamento per filtri Blueair

Per iscriversi al programma di abbonamento per filtri Blueair, utilizzare l'app Blueair oppure visitare il sito [www.blueair.com](http://www.blueair.com). (Non disponibile in tutti i mercati)

### Pulizia dei filtri preliminari

Per ottenere prestazioni ottimali, pulire i filtri preliminari ogni settimana.

#### Punto 1

Spegnerne l'apparecchio e scollegarlo dall'alimentazione.

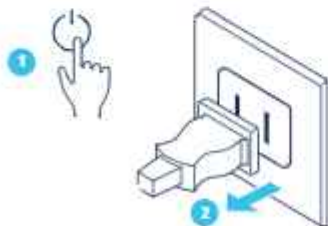

#### Punto 2

Aprire lo sportello del filtro superiore ed estrarre il filtro preliminare.



**Punto 3**

Pulire il filtro preliminare strofinandolo con un panno antipolvere.

**Punto 4**

Reinserire il filtro preliminare nell'unità e chiudere lo sportello del filtro.

**Punto 5**

Ripetere le operazioni descritte nei punti da 1 a 4 per il filtro preliminare inferiore.

**Punto 6**

Inserire la spina dell'apparecchio.

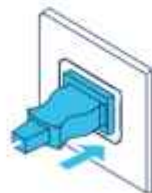

## Sostituzione dei filtri principali

Il purificatore d'aria calcola la durata residua dei filtri in base al loro uso e alle letture provenienti dal sensore, indicando il momento in cui è necessario procedere alla sostituzione. L'intervallo raccomandato per la sostituzione dei filtri è di 6-12 mesi, in base alle condizioni della stanza.

La spia di sostituzione dei filtri indica quando è il momento di procedere alla sostituzione.



Spia di sostituzione dei filtri

**Importante!** Utilizzare esclusivamente filtri Blueair originali adatti al modello in uso, per garantire il corretto funzionamento e prestazioni ottimali del purificatore d'aria e per beneficiare della copertura completa della garanzia.

### Punto 1

Spegnere l'apparecchio e scollegarlo dall'alimentazione.

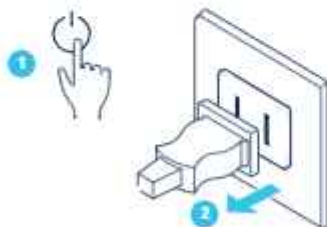

### Punto 2

Aprire i due sportelli dei filtri.



### Punto 3

Estrarre e smaltire i filtri principali usati.

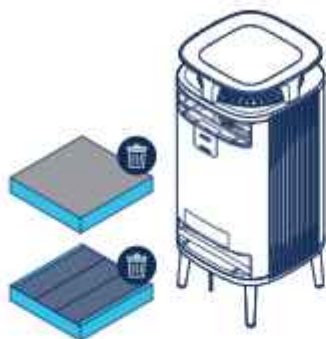

### Punto 5

Chiudere i due sportelli dei filtri.

**Nota!** Assicurarsi che gli sportelli dei filtri siano chiusi correttamente.



### Punto 4

**Nota!** Rimuovere l'involucro di plastica protettivo dai nuovi filtri principali prima dell'uso.

Inserire i filtri principali nuovi.

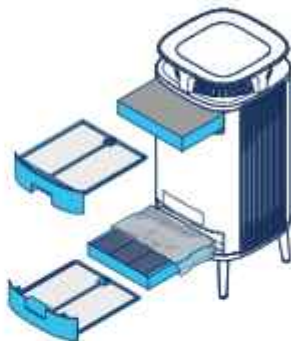

### Punto 6

Inserire la spina dell'apparecchio.

**Nota!** Premere per 15 secondi il pulsante della velocità del flusso d'aria, in modo da reimpostare il timer dei filtri.

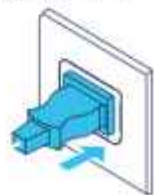

# Cura e manutenzione

## Procedure generali

- Scollegare il purificatore d'aria dall'alimentazione prima degli interventi di manutenzione.
- Evitare che oggetti estranei penetrino nelle prese d'ingresso e d'uscita dell'aria, in quanto potrebbero provocare scosse elettriche oppure danneggiare il purificatore.
- Non pulire mai con benzina, solventi chimici o materiali corrosivi, in quanto tali agenti potrebbero danneggiare il purificatore.
- Assicurarsi che il purificatore d'aria sia completamente asciutto prima di collegarlo all'alimentazione.
- Non lavare il filtro principale. Il filtro principale non è lavabile né riutilizzabile.

## Pulizia

- Pulire i filtri preliminari strofinandoli con un panno antipolvere oppure utilizzando l'aspirapolvere con una spazzola morbida (non inclusa).
- Pulire l'esterno del purificatore d'aria strofinandolo con un panno morbido, pulito e inumidito.
- Utilizzare l'aspirapolvere per pulire le piccole prese d'ingresso dell'aria con una spazzola morbida (non inclusa).
- Utilizzare l'aspirapolvere per pulire l'interno del purificatore d'aria con una spazzola morbida (non inclusa).
- Pulire e controllare il cavo d'alimentazione e la spina, per verificare l'eventuale presenza di usura o danni.
- Durante la sostituzione del filtro principale, pulire il sensore.

## Spostamento del purificatore d'aria

### Importante!

- Scollegare il purificatore d'aria dall'alimentazione prima di spostarlo.
- Assicurarsi che gli sportelli dei filtri sul purificatore d'aria siano chiusi in modo sicuro.
- Sollevare il purificatore d'aria per spostarlo. Evitare di trascinarlo o di spingerlo.

## Pulizia del sensore di qualità dell'aria

L'ingresso per il sensore di qualità dell'aria si trova sul retro del purificatore. Utilizzare l'aspirapolvere per pulire l'apertura e l'ingresso per il sensore.

**Importante!** Evitare di utilizzare le dita oppure oggetti non raccomandati per pulire l'interno dell'ingresso del sensore.

### Punto 1

Spegnere l'apparecchio e scollegarlo dall'alimentazione.

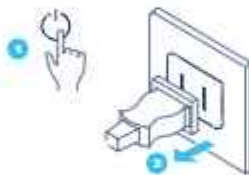

### Punto 2

Rimuovere il coprisensore.



### Punto 3

Pulire delicatamente il sensore con un cotton fioc e reinstallare il coprisensore.



### Punto 4

Inserire la spina dell'apparecchio.

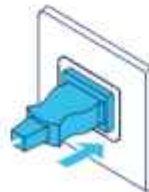

## Smaltimento e riciclaggio

Questo purificatore d'aria deve essere smaltito o riciclato come rifiuto elettrico, mentre il filtro può essere riciclato come plastica. In caso di dubbi o domande sullo smaltimento o il riciclaggio di questo purificatore è necessario contattare le strutture di riciclaggio locali oppure il rivenditore Blueair e chiedere informazioni sul corretto metodo di riciclaggio.



Il simbolo del bidone di rifiuti barrato sull'apparecchio oppure sulla sua confezione indica che, al termine del suo ciclo di vita, il prodotto deve essere smaltito separatamente dai rifiuti domestici ordinari.

## Guida e assistenza

In caso di dubbi o domande sul prodotto, visitare il sito [www.blueair.com](http://www.blueair.com) oppure contattare il proprio rivenditore Blueair locale.

Se si desidera contattare Blueair per ricevere un'assistenza personalizzata, visitare il sito [www.blueair.com/customer-support](http://www.blueair.com/customer-support)

## Informazioni sulla garanzia

La garanzia limitata Blueair si applica soltanto se il purificatore d'aria viene installato, utilizzato e sottoposto a manutenzione secondo le istruzioni contenute nel presente manuale.

Per le condizioni di garanzia, visitare il sito [www.blueair.com/warranty](http://www.blueair.com/warranty)

### Garanzia e resi

Se il purificatore d'aria è stato acquistato presso uno dei nostri rivenditori autorizzati, contattare lo stesso negozio per richiedere assistenza.



# Specifiche

	5210i/5240i	5410i/5440i
Potenza in ingresso, Frequenza	100-240 V CA 50/60 Hz	100-240 V CA 50/60 Hz
Consumo energetico / Potenza in ingresso nominale (min/max)	5-22 W	7-42 W
Frequenza di funzionamento	2402-2480 MHz	2402-2480 MHz
Potenza in uscita	Max 5mW	Max 5mW
Livello sonoro (min/max) <sup>1</sup>	29-45 dB	31-50 dB
Dimensioni raccomandate della stanza <sup>2</sup>	22 m <sup>3</sup>	35 m <sup>3</sup>
Fumi CADR <sup>2</sup>	260 m <sup>3</sup> /h	416 m <sup>3</sup> /h
Polveri CADR <sup>2</sup>	260 m <sup>3</sup> /h	453 m <sup>3</sup> /h
Pollini CADR <sup>2</sup>	293 m <sup>3</sup> /h	450 m <sup>3</sup> /h

<sup>1</sup> Pressione sonora a norma GB/T18801

<sup>2</sup> A norma AHAM AC-1-2019

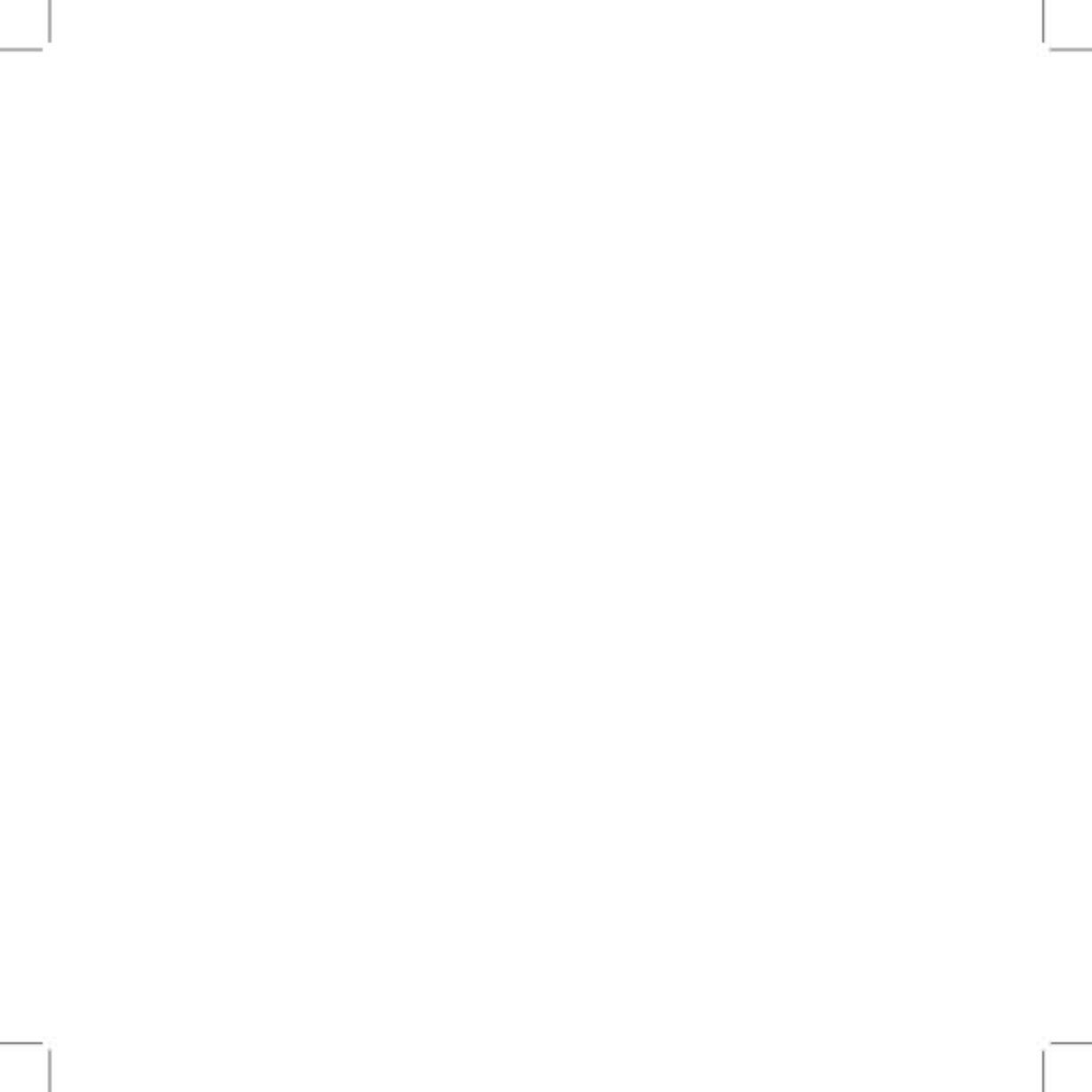

Bitte lesen Sie sich die Bedienungsanleitung sorgfältig durch und bewahren Sie sie zur späteren Verwendung auf.

Die aktuellste Version der Bedienungsanleitung finden Sie auf [www.blueair.com](http://www.blueair.com)

Hinweis: Eventuell gibt es ortsabhängige Variationen dieser Modelle.

Produktname:	Modellnummer:
5210i	5231111000
5240i	5231112000
5410i	5431111000
5440i	5431112000

Blueair AB erklärt hiermit, dass die in der obenstehenden Tabelle angegebenen Typen von Funkausrüstung mit der Richtlinie 2014/53/EU übereinstimmen. Den vollständigen Wortlaut der EU-Konformitätserklärung finden unter folgender Adresse: [www.blueair.com/customer-support](http://www.blueair.com/customer-support)

## Inhalt

DustMagnet™	84
Sicherheitshinweise	86
Erste Schritte	88
Steuerungen und Anzeigen	91
Filter	94
Pflege und Wartung	98
Entsorgung und Recycling	100
Hilfe und Unterstützung	100
Garantie-Informationen	100
Technische Daten	101

# Blueair DustMagnet

Luftreiniger des Typs Blueair DustMagnet™ sind in vier unterschiedlichen Modellen erhältlich. Alle Modelle sind WLAN-fähig und verfügen über zwei Vorfilter und zwei HEPASilent™-Hauptfilter zur Reinigung der Raumluft. Alle DustMagnet-Modelle verfügen über Steuerfunktionen und einen eingebauten Sensor.

Im Wesentlichen besteht der Luftreiniger aus einem Motor, einem Lüfter und Filtern. Der Luftreiniger filtert Verunreinigungen aus der Raumluft und sorgt so für eine bessere Raumluftqualität.

Sie können die Einstellungen des Luftreinigers jederzeit über das Bedienfeld des Geräts oder per Fernsteuerung über die Blueair-App ändern. Mit der Blueair-App stehen Ihnen zudem für alle Modelle auch zusätzliche Funktionen zur Verfügung.

## Empfehlungen für eine optimale Leistung

- Verwenden Sie den Luftreiniger nur in Räumen, die nicht über der empfohlenen Raumgröße liegen.
- Stellen Sie den Luftreiniger an einem Platz auf, wo die Luft ungehindert rund um das Gerät zirkulieren sowie angesaugt und ausgegeben werden kann.
- Halten Sie einen Abstand von mindestens 10cm zwischen dem Luftreiniger und anderen Objekten ein.
- Halten Sie die Türen und Fenster des Raums geschlossen, wenn der Luftreiniger in Betrieb ist.
- Verwenden Sie nur Original-Filter von Blueair.
- Wechseln Sie den Hauptfilter, sobald auf dem Bedienfeld die Anzeige für den Filterwechsel erscheint.
- Befolgen Sie die Wartungshinweise in dieser Bedienungsanleitung.

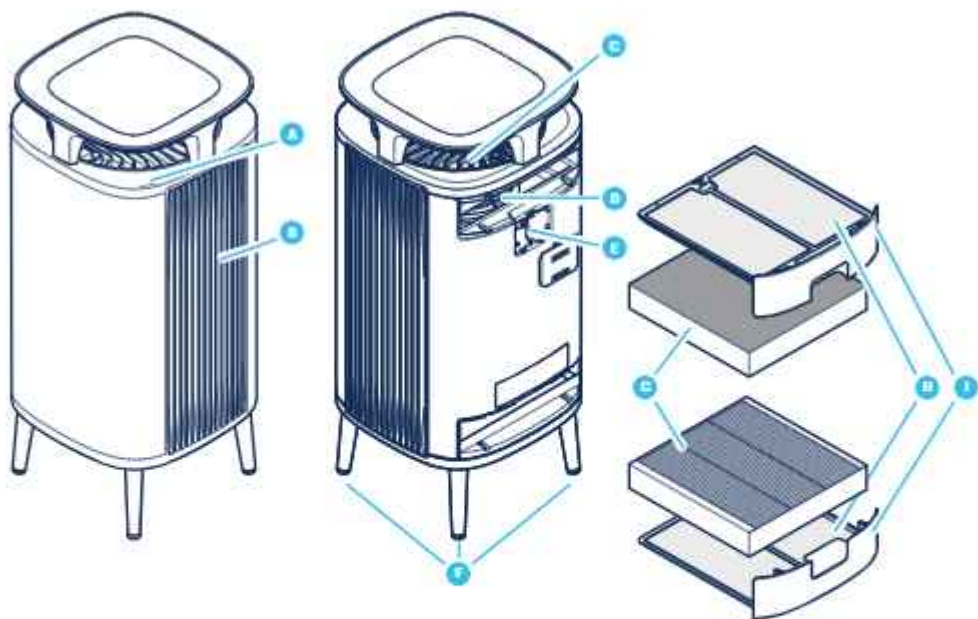

- A Bedienfeld
- B Luftauslass
- C Lufterlass
- D Lüfter und Motor
- E Luftqualitätssensor
- F Beine

- G Hauptfilter
- H Vorfilter
- I Filterklappe
- J Stromkabel (nicht abgebildet)
- K Bedienungsanleitung (nicht abgebildet)

## Sicherheitshinweise

**Blueair-Luftreiniger des Typs DustMagnet™** sind elektrische Geräte, die ausschließlich für den Betrieb in Innenräumen bestimmt sind. Treffen Sie die notwendigen Vorsichtsmaßnahmen, um das Risiko von Bränden, Stromschlägen oder Verletzungen zu reduzieren.

- Dieses Gerät kann auch von Kindern ab 8 Jahren sowie von Personen mit eingeschränkten körperlichen, sensorischen oder geistigen Fähigkeiten bzw. mit einem Mangel an Erfahrung und Wissen verwendet werden, unter der Voraussetzung, dass sie dabei beaufsichtigt werden bzw. so im Gebrauch des Geräts unterwiesen wurden, dass sie es auf sichere Weise verwenden können und die möglichen Gefahren verstehen.
- Kinder dürfen nicht mit dem Gerät spielen.
- Kinder dürfen dieses Gerät nicht ohne Aufsicht reinigen oder warten.
- Trennen Sie das Gerät immer von der Stromversorgung, bevor Sie eine Wartung daran durchführen.
- Versuchen Sie nicht, das Gerät selbst zu öffnen oder Servicearbeiten daran durchzuführen. Servicearbeiten sind durch den Hersteller, Servicepersonal oder anderes Personal mit vergleichbarer Qualifikation durchzuführen, wobei ausschließlich Original-Ersatzteile von Blueair verwendet werden dürfen.
- Stellen Sie sicher, dass keine Gefahr besteht, dass das Stromkabel oder der Netzstecker beschädigt werden. Sollte das Stromkabel beschädigt werden, muss es immer durch den Hersteller, durch Servicepersonal oder vergleichbar qualifizierte Personen ausgetauscht werden, um Gefahren zu vermeiden.
- Wenn das Gerät beschädigt oder defekt ist, muss es ausgeschaltet und von der Stromversorgung getrennt werden. Wenden Sie sich in diesem Fall an Blueair.
- Der Netzstecker muss fest in die Steckdose eingesteckt werden.
- Ziehen Sie niemals am Stromkabel, sondern am Stecker, wenn Sie das Gerät von der Stromversorgung trennen.

- Verwenden Sie nur das mit Ihrem Blueair-Luftreiniger mitgelieferte Stromkabel, und stecken Sie den Stecker direkt und fest in eine geeignete Steckdose ein.
- Verwenden Sie keine Verlängerungskabel oder Steckdosenleisten. Halten Sie sich an die Angaben auf dem Typenschild des Geräts.
- Nehmen Sie keine Veränderungen am Netzstecker vor. Sollte der Stecker nicht in die Steckdose passen, wenden Sie sich bitte an qualifiziertes Fachpersonal, um eine geeignete Steckdose zu installieren.
- Verwenden Sie das mitgelieferte Stromkabel ausschließlich für dieses Gerät.
- Sorgen Sie dafür, dass keine Objekte in die Lufteinlässe und Luftauslässe gelangen oder diese blockieren können, da dies zu Stromschlägen oder zu Schäden am Gerät führen kann.
- Lassen Sie keine Flüssigkeiten mit dem Produkt in Kontakt kommen.
- Legen Sie keine Gegenstände mit einem Gewicht von mehr als 10 kg auf dem Gerät ab.
- Lehnen Sie keine Gegenstände direkt an das Gerät an.
- Setzen und stellen Sie sich nicht auf das Gerät, klettern Sie nicht am Gerät hoch und hängen Sie sich nicht an das Gerät.
- Halten Sie das Gerät, einschließlich des Stromkabels, immer in sicherem Abstand zu heißen Oberflächen und offenem Feuer.
- Halten Sie das Gerät und den Netzstecker von Wasser und anderen Flüssigkeiten fern.
- Verhindern Sie außerdem, dass Chemikalien wie Pestizide und Deodorants in die Nähe des Geräts und des Netzsteckers gelangen.
- Stellen Sie das Gerät auf den Boden. Das Gerät muss auf einem stabilen Untergrund aufgestellt werden.
- Verwenden Sie das Gerät nicht im Freien oder in feuchten Umgebungen wie Badezimmern, Waschräumen oder Poolbereichen.

# Erste Schritte

## Schritt 1

Legen Sie das Gerät mit der Oberseite nach unten auf einer stabilen, weichen Oberfläche ab.



## Schritt 2

Befestigen Sie die vier Beine am Gerät, indem Sie sie festschrauben.



## Schritt 3

Öffnen Sie die obere Filterklappe, ziehen Sie den Hauptfilter heraus und entfernen Sie die Kunststoff-Schutzverpackung.



## Schritt 4

Setzen Sie den Hauptfilter wieder in das Gerät ein und schließen Sie die Filterklappe.





### Schritt 5

Öffnen Sie die untere Filterklappe, ziehen Sie den Hauptfilter heraus und entfernen Sie die Kunststoff-Schutzverpackung.



### Schritt 7

Stecken Sie das Stromkabel in eine Steckdose ein.

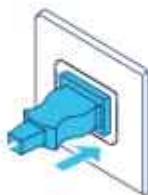

### Schritt 6

Setzen Sie den Hauptfilter wieder in das Gerät ein und schließen Sie die Filterklappe.



### Schritt 8

Schalten Sie das Gerät ein, indem Sie die Ein-/Aus-Taste drücken.



Weitere Informationen zum Umgang mit Filtern finden Sie im Abschnitt „Filter“.

## Herstellen einer Verbindung zur Blueair-App

Wenn Sie Ihren Luftreiniger mit der Blueair-App verbinden, können Sie das Gerät aus der Ferne steuern und die Einstellungen ändern. Durch die App erhält der Luftreiniger zusätzliche Funktionen.

### Schritt 1

Laden Sie die Blueair-App aus dem App-Store oder über Google Play herunter.

### Schritt 2

Öffnen Sie die Blueair-App und folgen Sie den Anweisungen, um die App mit dem Luftreiniger zu verbinden.

# Steuerungen und Anzeigen

Sie steuern den Luftreiniger über die Tasten des Bedienfelds oder die Blueair-App. Die LED-Leuchte unter dem Symbol zeigt den aktiven Status an.

## Ein/Aus



Drücken Sie die Taste, um das Gerät ein- oder auszuschalten.

**Hinweis!** Das WLAN bleibt weiterhin in Betrieb, wenn der Luftreiniger ausgeschaltet wird.

## Lüftergeschwindigkeit

Für die Lüftergeschwindigkeit stehen folgende Optionen zur Verfügung: 0, 1, 2, 3, Automatikmodus und Nachtmodus.



Drücken Sie die Taste, um zwischen den verschiedenen Geschwindigkeitseinstellungen, dem Automatikmodus und dem Nachtmodus umzuschalten.

## Automatikmodus



Im Automatikmodus steuert der Luftreiniger den Luftstrom automatisch, basierend auf den Informationen zur Luftqualität, die der Sensor übermittelt.

## Nachtmodus



Im Nachtmodus läuft der Luftreiniger mit einer niedrigen Lüftergeschwindigkeit, und die LED-Leuchten sind gedimmt. Die Helligkeit der LED-Leuchten lässt sich über die Blueair-App einstellen.

## Autostart

Der Luftreiniger verfügt über eine Autostart-Funktion. Das bedeutet, dass das Gerät automatisch mit der zuvor eingestellten Lüftergeschwindigkeit neu gestartet wird, wenn es zu einem Stromausfall kommt, das Gerät von der Stromversorgung getrennt oder eine Zeitschaltung verwendet wird.

## WLAN-Konnektivität



Eine WLAN-Funktion ist bei allen Modellen verfügbar. Sie ermöglicht es, den Luftreiniger mit der Blueair-App zu verbinden und funktionale Updates zu erhalten.

Die LED-Leuchte unter dem Symbol zeigt den Status an.

### Anzeigen



Statusanzeige leuchtet weiß auf  
Mit WLAN-Netz verbunden.



Statusanzeige leuchtet weiß und „pulsierend“ auf  
WLAN Ein, bereit für Einrichtung.



Statusanzeige leuchtet weiß und schnell „blinkend“ auf  
Verbindungsfehler.

Weitere Informationen über die WLAN-Verbindung finden Sie in der Blueair-App.  
Für Support, siehe: [www.blueair.com/customer-support](http://www.blueair.com/customer-support)

## Filteranzeige

Der Luftreiniger berechnet die verbleibende Lebensdauer der Filter auf Basis der Nutzung und der Messwerte der Sensoren und zeigt an, wann es Zeit für einen Filterwechsel ist.



Statusanzeige für Filterwechsel  
Lebensdauer des Filters ist abgelaufen.

## Informationen zur Luftqualität

Die Luftqualitätswerte für Feinstaubpartikel (PM) werden auf der Luftqualität-Anzeige anhand einer Farbskala angegeben. Diese Skala zeigt einen Wert für PM<sub>2,5</sub> an, also für Feinstaubpartikel mit einem Durchmesser von 2,5 Mikrometern oder weniger.

### Luftqualität

	Stark verschmutzt
	Leicht verschmutzt
	Moderat
	Gut
	Hervorragend
	Keine Daten verfügbar

Weitere Informationen über die Luftqualität finden Sie in der Blueair-App.

# Filter

Bei der Lieferung des Luftreinigers sind zwei Vorfilter und zwei Hauptfilter bereits installiert. Die Filter reinigen die Raumluft von Partikeln und Gasen. Reinigen Sie die Vorfilter regelmäßig und wechseln Sie die Hauptfilter, wenn der Luftreiniger anzeigt, dass ein Filterwechsel erforderlich ist, um eine optimale Leistung des Geräts zu gewährleisten. Den richtigen Hauptfilter für Ihren Luftreiniger finden Sie mit der Blueair-App oder auf [www.blueair.com](http://www.blueair.com). Die Modellnummer Ihres Geräts ist auf dem Typenschild des Luftreinigers angegeben.

**Wichtig!** Schalten Sie das Gerät immer aus und trennen Sie es von der Stromversorgung, bevor Sie Filter wechseln, das Gerät reinigen oder eine Wartung durchführen.

**Wichtig!** Verwenden Sie das Gerät niemals ohne Filter.

## Blueairs Filterabonnement-Programm

Melden Sie sich in der Blueair-App oder auf [www.blueair.com](http://www.blueair.com) für das Blueair-Filterabonnement an. (Nicht in allen Märkten erhältlich)

## Reinigung der Vorfilter

Um eine optimale Leistung zu gewährleisten, sollten die Vorfilter wöchentlich gereinigt werden.

### Schritt 1

Schalten Sie das Gerät aus und ziehen Sie den Netzstecker.

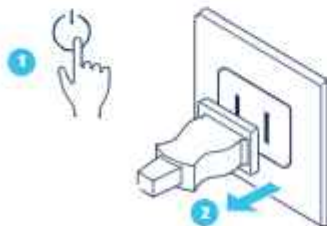

### Schritt 2

Öffnen Sie die obere Filterklappe und ziehen Sie den Vorfilter heraus.



### Schritt 3

Reinigen Sie den Vorfilter, indem Sie ihn mit einem Staubtuch abwischen.



### Schritt 4

Setzen Sie den Vorfilter wieder in das Gerät ein und schließen Sie die Filterklappe.



### Schritt 5

Wiederholen Sie Schritt 1 bis 4 beim unteren Vorfilter.



### Schritt 6

Stecken Sie den Netzstecker des Geräts ein.

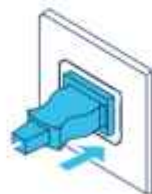

## Wechsel der Hauptfilter

Der Luftreiniger berechnet die verbleibende Lebensdauer der Filter auf Basis der Nutzung und der Messwerte der Sensoren und zeigt an, wann es Zeit für einen Filterwechsel ist. Das empfohlene Zeitintervall für den Filterwechsel beträgt zwischen 6 und 12 Monaten, abhängig von den Bedingungen in den Räumen, in denen der Luftreiniger eingesetzt wird.

Eine Filterwechselanzeige informiert Sie, wenn es Zeit für einen Filterwechsel ist.



Filterwechselanzeige

**Wichtig!** Verwenden Sie nur Original-Filter von Blueair, die für das jeweilige Gerätemodell geeignet sind. Nur so können Sie eine ordnungsgemäße Funktion und Leistung des Luftreinigers gewährleisten und die volle Garantie erhalten.

### Schritt 1

Schalten Sie das Gerät aus und ziehen Sie den Netzstecker.

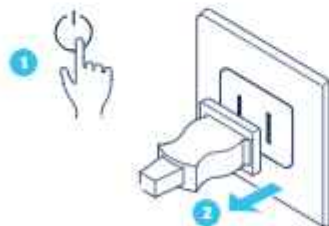

### Schritt 2

Öffnen Sie die beiden Filterklappen.

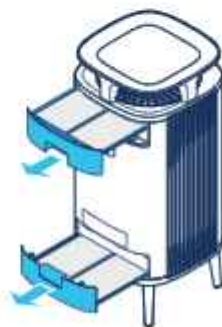



### Schritt 3

Entnehmen und entsorgen Sie die alten Hauptfilter.

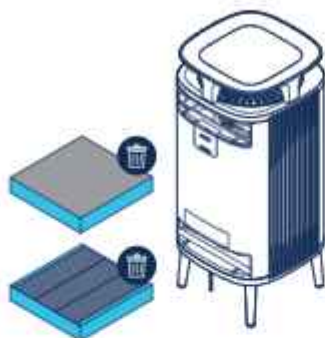

### Schritt 5

Schließen Sie beide Filterklappen.

**Hinweis!** Stellen Sie sicher, dass die Filterklappen ordnungsgemäß geschlossen sind.



### Schritt 4

**Hinweis!** Entfernen Sie vor dem Gebrauch die Kunststoff-Schutzverpackung der neuen Hauptfilter:

Setzen Sie die neuen Hauptfilter ein.



### Schritt 6

Stecken Sie den Netzstecker des Geräts ein.

**Hinweis!** Halten Sie die Taste für die Lüftergeschwindigkeit 15 Sekunden lang gedrückt, um den Filtertimer zurückzusetzen.

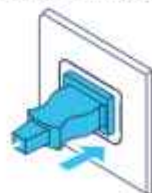

# Pflege und Wartung

## Allgemeines

- Trennen Sie den Luftreiniger von der Stromversorgung, bevor Sie eine Wartung daran durchführen.
- Verhindern Sie, dass Fremdkörper in die Lufteinlässe und Luftauslässe eindringen. Dies kann zu Stromschlägen oder Schäden am Gerät führen.
- Reinigen Sie das Gerät niemals mit Benzin, chemischen Lösungsmitteln oder korrosiven Stoffen, da diese den Luftreiniger beschädigen können.
- Stellen Sie sicher, dass der Luftreiniger vollständig trocken, bevor Sie ihn wieder an die Stromversorgung anschließen.
- Waschen Sie den Hauptfilter nicht. Er ist nicht waschbar und kann nicht erneut verwendet werden.

## Reinigung

- Wischen Sie die Vorfilter mit einem Staubtuch ab oder reinigen Sie sie mit einem Staubsauger mit weichem Bürstenaufsatz (nicht im Lieferumfang enthalten).
- Wischen Sie die Außenseite des Luftreinigers mit einem weichen, sauberen und feuchten Tuch ab.
- Saugen Sie die kleinen Lufteinlassöffnungen mit einem weichen Bürstenaufsatz (nicht im Lieferumfang enthalten) ab.
- Saugen Sie das Innere des Luftreinigers mit einem weichen Bürstenaufsatz (nicht im Lieferumfang enthalten) aus.
- Reinigen und Überprüfen Sie das Stromkabel und den Netzstecker auf Verschleiß oder Beschädigungen.
- Reinigen Sie beim Austausch des Hauptfilters den Sensor.

## Transport des Luftreinigers

### Wichtig!

- Ziehen Sie den Netzstecker des Luftreinigers, bevor Sie das Gerät bewegen.
- Stellen Sie sicher, dass die Filterklappen des Luftreinigers sicher geschlossen sind.
- Heben Sie den Luftreiniger an, um ihn zu transportieren. Das Gerät nicht ziehen oder schieben.

## Reinigung des Luftqualitätssensors

Der Lufteinlass für den Luftqualitätssensor befindet sich an der Rückseite des Luftreinigers. Saugen Sie die Öffnung ab, um den Lufteinlass für den Sensor zu reinigen.

**Wichtig!** Reinigen Sie den Lufteinlass des Sensors nicht mit den Fingern oder anderen nicht empfohlenen Gegenständen.

### Schritt 1

Schalten Sie das Gerät aus und ziehen Sie den Netzstecker.

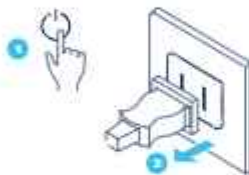

### Schritt 2

Nehmen Sie den Deckel über dem Sensor ab.



### Schritt 3

Reinigen Sie den Sensor vorsichtig mit einem Wattestäbchen und bringen Sie anschließend den Deckel über dem Sensor wieder an.



### Schritt 4

Stecken Sie den Netzstecker des Geräts ein.

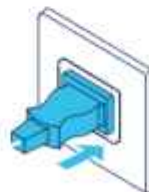

## Entsorgung und Recycling

Dieser Luftreiniger sollte als Elektroschrott, der Filter als Kunststoff entsorgt oder recycelt werden. Falls Sie Fragen zur Entsorgung und zum Recycling dieses Luftreinigers haben sollten, wenden Sie sich bitte an Ihre lokale Recyclinganlage oder Ihren Blueair-Händler und erkundigen Sie sich bezüglich der ordnungsgemäßen Recyclingmethode.



Das durchgestrichene Mülleimer-Symbol auf dem Gerät oder auf der Verpackung bedeutet, dass das Produkt am Ende seiner Produktlebensdauer getrennt von gewöhnlichen Haushaltsabfällen entsorgt werden muss.

## Hilfe und Unterstützung

Bei Fragen zu Ihrem Produkt besuchen Sie bitte [www.blueair.com](http://www.blueair.com) oder wenden Sie sich an Ihren örtlichen Blueair-Händler.

Wenn Sie Blueair kontaktieren möchten, um persönlichen Support zu erhalten, besuchen Sie bitte [www.blueair.com/customer-support](http://www.blueair.com/customer-support)

## Garantie-Informationen

Die beschränkte Garantie von Blueair gilt nur, wenn der Luftreiniger gemäß den Anweisungen in dieser Bedienungsanleitung installiert, verwendet und gewartet wird.

Die Garantiebedingungen finden Sie unter [www.blueair.com/warranty](http://www.blueair.com/warranty)

### Garantie und Rücksendungen

Wenn Sie den Luftreiniger bei einem unserer autorisierten Blueair-Händler gekauft haben, wenden Sie sich bitte an dasselbe Geschäft, falls Sie Hilfe benötigen.

# Technische Daten

	5210i/5240i	5410i/5440i
Eingangsspannung, Frequenz	100 – 240 VAC 50/60Hz	100 – 240 VAC 50/60Hz
Stromverbrauch/ Nennleistung (min./max.)	5 – 22 W	7 – 42 W
Betriebsfrequenz	2402–2480 MHz	2402–2480 MHz
Ausgangsleistung	Max 5mW	Max 5mW
Schallpegel (min./max.) <sup>1</sup>	29 – 45 dB	31 – 50 dB
Empfohlene Raumgröße <sup>2</sup>	22 m <sup>3</sup>	35 m <sup>3</sup>
CADR Rauch <sup>2</sup>	260 m <sup>3</sup> /h	416 m <sup>3</sup> /h
CADR Staub <sup>2</sup>	260 m <sup>3</sup> /h	455 m <sup>3</sup> /h
CADR Pollen <sup>2</sup>	293 m <sup>3</sup> /h	450 m <sup>3</sup> /h

<sup>1</sup> Schalldruck gemäß GB/T18801

<sup>2</sup> Gemäß AHAM AC-1-2019

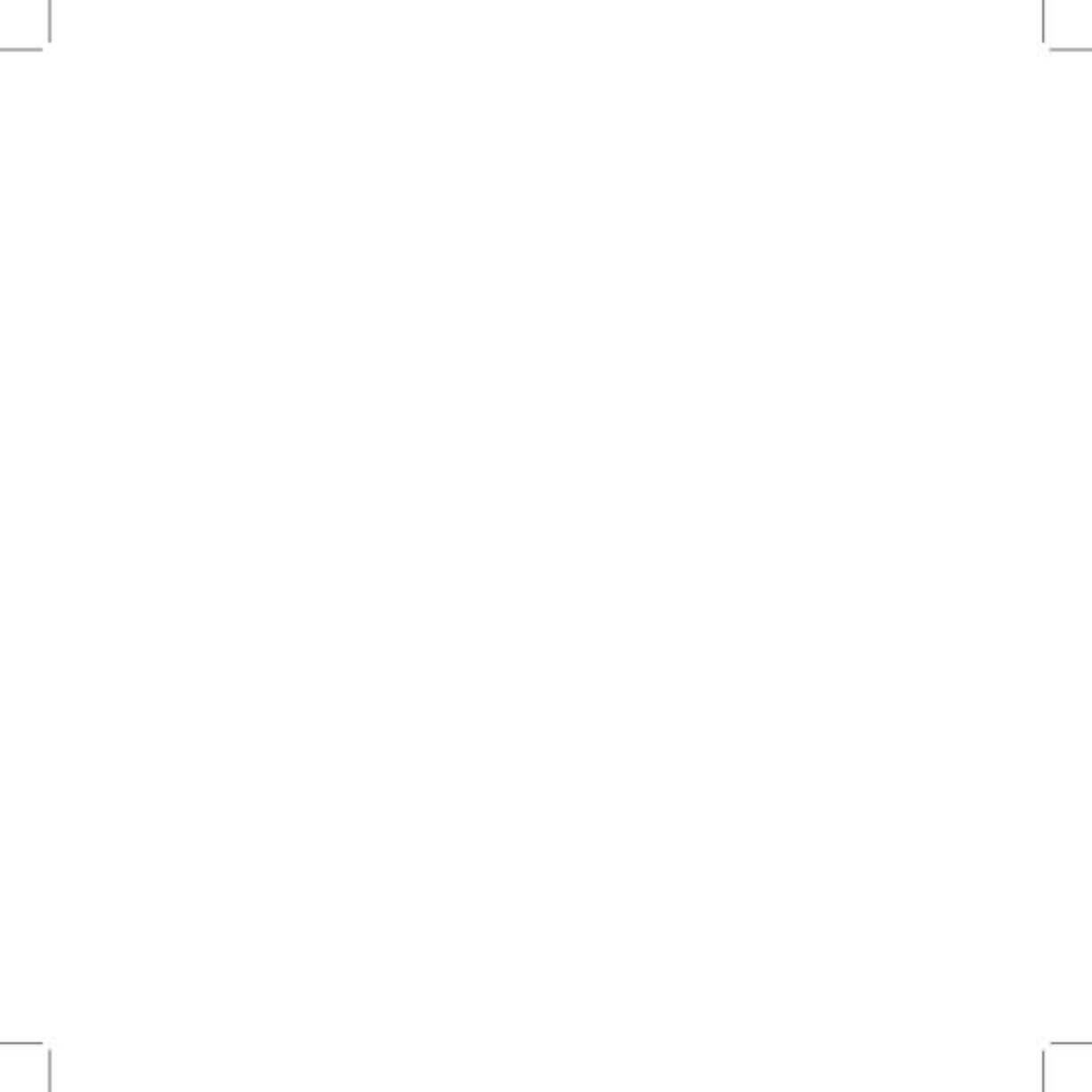

Lees deze gebruikshandleiding zorgvuldig door en bewaar deze voor toekomstige referentie. De nieuwste versie van deze handleiding vindt u op [www.blueair.com](http://www.blueair.com)

Opmerking: Er kunnen lokale varianten van deze modellen zijn.

Productnaam:	Modelnummer:
5210i	5231111000
5240i	5231112000
5410i	5431111000
5440i	5431112000

Hierbij verklaart Blueair AB dat de soorten radioapparatuur in de bovenstaande tabellen in overeenstemming zijn met Richtlijn 2014/53/EU. De volledige tekst van de EU-conformiteitsverklaring is verkrijgbaar op het volgende internetadres: [www.blueair.com/customer-support](http://www.blueair.com/customer-support)

## Inhoud

DustMagnet™	104
Veiligheidsinstructies	106
Aan de slag	108
Regelaars en indicatoren	111
Filters	114
Onderhoud	118
Weggoien en recycling	120
Hulp en ondersteuning	120
Garantie-informatie	120
Specificaties	121

# Blueair DustMagnet™

Blueair DustMagnet™-luchtreinigers zijn verkrijgbaar in vier modellen. Alle modellen beschikken over wifi, hebben twee voorfilters en twee HEPASilent™-hoofdfilters om de lucht te reinigen. Alle modellen DustMagnet™ zijn uitgerust met bedieningsfuncties en een ingebouwde sensor.

De luchtreiniger bestaat voornamelijk uit een motor, een ventilator en filters. De luchtreiniger verwijdert verontreinigingen uit de lucht in een ruimte om de kwaliteit van de binnenlucht te verbeteren.

U kunt de instellingen van de luchtreiniger op elk gewenst moment wijzigen via het bedieningspaneel op de luchtreiniger of op afstand met de Blueair-app. De Blueair-app bevat extra functies voor alle modellen.

## **Aanbevelingen voor optimale prestaties**

- Gebruik de luchtreiniger in ruimten die de aanbevolen ruimtegrootte niet overschrijden.
- Plaats de luchtreiniger op een plek waarop de lucht onbelemmerd in, uit en rond de luchtreiniger kan circuleren.
- Plaats de luchtreiniger op ten minste 10 cm afstand van andere objecten.
- Houd tijdens het gebruik deuren en ramen in de ruimte met de luchtreiniger gesloten.
- Gebruik alleen originele Blueair-filters.
- Vervang het hoofdfilter wanneer de indicator voor filtervervangning op het bedieningspaneel wordt weergegeven.
- Neem de onderhoudsinstructies in deze handleiding in acht.



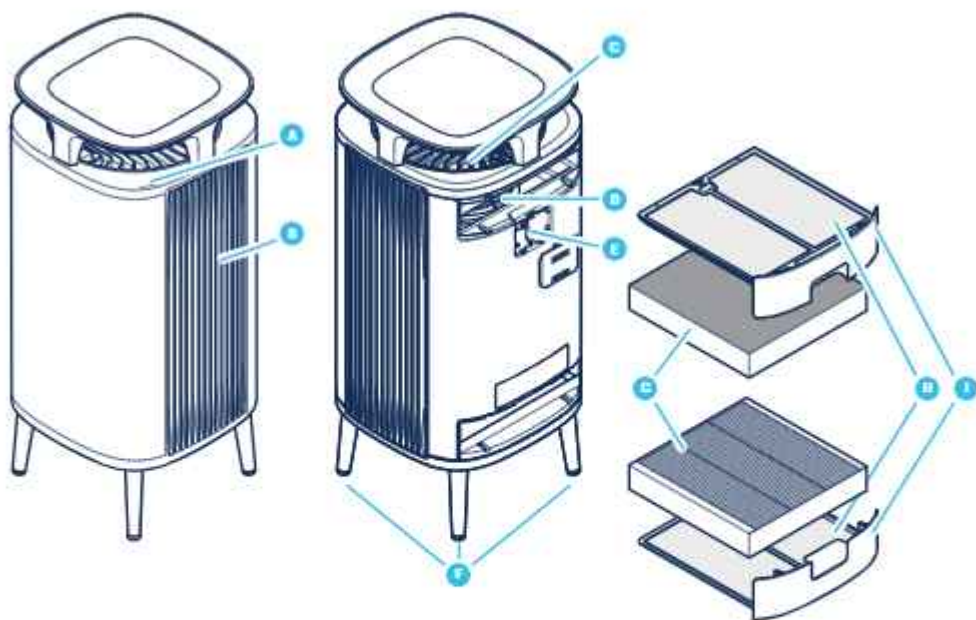

- A Bedieningspaneel
- B Luchtuitlaat
- C Luchtinlaat
- D Ventilator en motor
- E Sensor voor de luchtkwaliteit
- F Pootjes

- G Hoofdfilters
- H Voorfilters
- I Filteruik
- J Voedingsadapter (niet afgebeeld)
- K Gebruikshandleiding (niet afgebeeld)

## Veiligheidsinstructies

**Blueair DustMagnet™**-luchtreinigers zijn elektrische apparaten die uitsluitend zijn bedoeld voor binnengebruik. Tref de vereiste voorzorgsmaatregelen om het risico op brand, elektrische schokken of letsel te verminderen.

- Dit apparaat kan worden gebruikt door kinderen vanaf 8 jaar en personen met verminderde fysieke, zintuiglijke of mentale vermogens of een gebrek aan ervaring en kennis, op voorwaarde dat er toezicht op hen wordt gehouden of dat het veilige gebruik van het apparaat aan hen wordt uitgelegd en ze de gevaren waarmee het gebruik gepaard gaat, begrijpen.
- Kinderen mogen niet met het apparaat spelen.
- Reiniging en gebruikersonderhoud mogen zonder toezicht niet door kinderen worden uitgevoerd.
- Koppel het apparaat voorafgaand aan onderhoud altijd los van de voeding.
- Probeer het apparaat niet zelf te openen of te repareren. Reparaties moeten worden uitgevoerd door de fabrikant, een serviceagent of vergelijkbaar gekwalificeerd personeel en daarbij mogen alleen originele Blueair-reserveonderdelen worden gebruikt.
- Zorg ervoor dat de voedingskabel en de stekker niet beschadigd kunnen raken. Beschadigde voedingskabels moeten altijd worden vervangen door de fabrikant, een serviceagent of een vergelijkbaar gekwalificeerde persoon om gevaar te vermijden.
- Als het apparaat beschadigd of defect is, schakelt u deze uit, koppelt u deze los van de voeding en neemt u contact op met Blueair.
- De stekker moet stevig in het stopcontact worden gestoken.
- Trek niet aan het netsnoer, maar trek aan de stekker wanneer u het apparaat loskoppelt van de voeding.
- Gebruik de voedingskabel die bij uw Blueair-luchtreiniger is geleverd om deze rechtstreeks en stevig aan te sluiten op een daartoe geschikt stopcontact.

- Gebruik geen verlengsnoer of een stekkerdoos. Raadpleeg het classificatielabel op uw apparaat.
- De stekker mag op geen enkele wijze worden veranderd. Als de stekker niet in het stopcontact past, moet u contact opnemen met gekwalificeerd personeel om het juiste stopcontact te installeren.
- Gebruik het meegeleverde netsnoer niet voor iets anders dan voor het apparaat.
- Zorg ervoor dat voorwerpen niet de luchtinlaten of luchtuitlaten kunnen binnendringen of deze kunnen blokkeren, aangezien dit een elektrische schok kan veroorzaken of het apparaat kan beschadigen.
- Plaats geen vloeistoffen bovenop het apparaat.
- Plaats geen voorwerpen zwaarder dan 10 kg bovenop het apparaat.
- Plaats geen voorwerpen direct tegen het apparaat.
- Ga niet op het apparaat zitten, staan, er aan hangen of er op klimmen.
- Houd het apparaat, inclusief de voedingskabel, op een veilige afstand van verwarmde oppervlakken en open vuur.
- Houd het apparaat en de stekker uit de buurt van water en andere vloeistoffen.
- Houd het apparaat en de stekker uit de buurt van chemische stoffen, zoals pesticiden en geurbestrijdingsmiddelen.
- Plaats het apparaat op de vloer. Het apparaat moet op een stabiel oppervlak worden geplaatst.
- Gebruik het apparaat niet buiten of in natte omgevingen, zoals badkamers, wasruimten of zwembadruimten.

# Aan de slag

## Stap 1

Plaats het apparaat voorzichtig met het tafelblad omlaag op een stabiel zacht oppervlak.



## Stap 2

Bevestig de vier pootjes op het apparaat door ze er in te schroeven.



## Stap 3

Open het bovenste filterluik, trek het hoofdfilter naar buiten en verwijder het beschermende plastic omhulsel.



## Stap 4

Plaats het hoofdfilter terug in het apparaat en sluit het filterluik.



### Stap 5

Open de filterdeur, trek het hoofdfilter naar buiten en verwijder het beschermende plastic omhulsel.



### Stap 6

Plaats het hoofdfilter terug in het apparaat en sluit het filterluik.



### Stap 7

Sluit de voedingsadapter aan op een stopcontact.

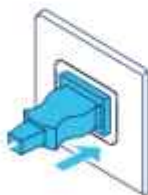

### Stap 8

Druk op de Aan-/uitknop om het apparaat aan te zetten.



Zie de sectie Filters voor meer informatie over de verwerking van filters.

## Verbinding maken met de Blueair-app

Door de luchtreiniger te verbinden met de Blueair-app kunt u de luchtreiniger op afstand bedienen en de instellingen wijzigen. De app voegt extra functies toe aan de luchtreiniger.

### Stap 1

Download de Blueair-app in de App Store of via Google Play.

### Stap 2

Open de Blueair-app en volg de instructies om verbinding te maken met de luchtreiniger.

# Regelaars en indicatoren

Bedien de luchtreiniger met de knoppen op het bedieningspaneel of met de Blueair-app. Het ledlampje onder het symbool geeft de actieve status aan.

## Aan/Uit



Indrukken om in of uit te schakelen.

**Opmerking:** Wifi blijft actief als de luchtreiniger is uitgeschakeld.

## Snelheid luchtstroom

Beschikbare snelheidsopties voor de luchtstroom zijn: 0, 1, 2, 3, Automatische modus en Nachtmodus.



Indrukken om te wisselen tussen opties voor luchtstroomsnelheid, Automatische modus en Nachtmodus.

## Automatische modus



In de Automatische modus regelt de luchtreiniger automatisch de luchtstroom op basis van informatie van de sensor over de luchtkwaliteit.

## Nachtmodus



In de Nachtmodus gebruikt de luchtreiniger een lage ventilatorsnelheid en gedempte ledlampen. U kunt de helderheid van de led in de Blueair-app instellen.

## Autostart

De luchtreiniger heeft een functie Autostart. Dat betekent dat het apparaat automatisch herstart met de ingestelde snelheid na een stroomstoring, als de stekker uit het stopcontact is getrokken of bij gebruik van een stroomschakelklok.

## Wifi-verbinding



Alle modellen beschikken over een wifi-functie, waarmee de luchtreiniger verbinding kan maken met de Blueair-app en functionele updates kan ontvangen. Het ledlampje onder het symbool geeft de status aan.

### Indicatoren



Statuslampje wit  
Verbonden met wifi-netwerk.



Statuslampje wit "pulserend"  
Wifi aan, klaar voor activering.



Statuslampje wit snel "kripperend"  
Verbindingsfout.

Zie de Blueair-app voor meer informatie over de wifi-verbinding.  
Ga voor ondersteuning naar [www.blueair.com/customer-support](http://www.blueair.com/customer-support)

## Filterindicator

De luchtreiniger berekent de resterende levensduur van de filters aan de hand van het gebruik en de sensormetingen, en geeft aan wanneer het tijd is om de filters te vervangen.



Status filtervervangning  
Levensduur filter verlopen.



## Informatie over de luchtkwaliteit

De luchtkwaliteitsniveaus voor fijnstof (PM) worden aangegeven met behulp van een kleurschaal op de indicator voor de luchtkwaliteit. De schaal toont een lezing voor PM2.5, fijnstofdeeltjes met een diameter van maximaal 2,5 micrometer.

### Luchtkwaliteitsniveau

	Sterk vervuild
	Licht vervuild
	Matig
	Goed
	Uitstekend
	Gegevens niet beschikbaar

Zie de Blueair-app voor meer informatie over de luchtkwaliteit.

## Filters

De luchtreiniger wordt geleverd met twee voorfilters en twee hoofdfilters geïnstalleerd. De filters zuiveren zowel fijnstof als gassen uit de lucht. Voor optimale prestaties moet u de voorfilters regelmatig reinigen en moet u het hoofdfilter vervangen wanneer de luchtreiniger aangeeft dat het filter moet worden vervangen. Gebruik de Blueair-app of ga naar [www.blueair.com](http://www.blueair.com) als u het juiste hoofdfilter voor uw luchtreiniger wilt zoeken. Het modelnummer van uw luchtreiniger wordt vermeld op het classificatielabel op de luchtreiniger.

**Belangrijk!** Schakel het apparaat altijd uit en koppel het apparaat los van de voeding voordat u filters vervangt en voordat u het apparaat reinigt of onderhoudsprocedures uitvoert.

**Belangrijk!** Gebruik het apparaat niet zonder filters.

### Abonnementsprogramma voor Blueair-filters

Gebruik de Blueair-app of ga naar [www.blueair.com](http://www.blueair.com) om u te registreren voor het abonnementsprogramma voor Blueair-filters. (Dit programma is niet overal beschikbaar)

## De voorfilters reinigen

Reinig de voorfilters wekelijks voor optimale prestaties.

### Stap 1

Schakel het apparaat uit en haal de stekker uit het stopcontact.

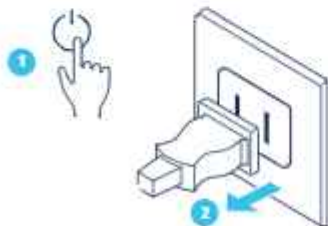

### Stap 2

Open het bovenste filterluik en trek het voorfilter er uit.



### Stap 3

Maak het voorfilter schoon door deze met een stofdoek af te vegen.



### Stap 4

Plaats het voorfilter terug in het apparaat en sluit het filterluik.



### Stap 5

Herhaal de stappen 1-4 op het onderste voorfilter.



### Stap 6

Sluit het apparaat aan.

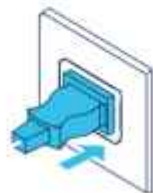

## Het hoofdfilter vervangen

De luchtreiniger berekent de resterende levensduur van de filters aan de hand van het gebruik en de sensormetingen en geeft aan wanneer het tijd is om het filter te vervangen: De aanbevolen tijd voor het vervangen van het filter is tussen 6 en 12 maanden, afhankelijk van de condities binnenshuis.

Een indicator voor filtervervangng geeft aan wanneer het tijd wordt om het filter te vervangen.



Indicator filtervervangng

**Belangrijk!** Gebruik alleen originele Blueair-filters die geschikt zijn voor het model om de juiste werking en prestaties van de luchtreiniger te waarborgen en om in aanmerking te komen voor volledige garantiedekking.

### Stap 1

Schakel het apparaat uit en haal de stekker uit het stopcontact.

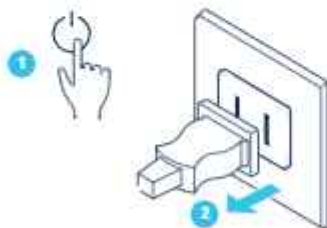

### Stap 2

Open de twee filterluiken.



### Stap 3

Verwijderen en weggooien van de oude hoofdfilters.

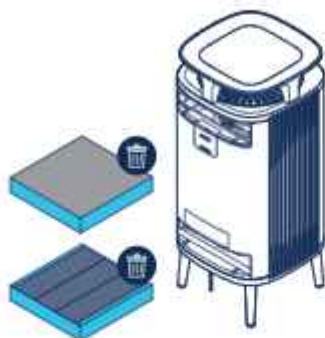

### Stap 5

Sluit de twee filterluiken.

**Opmerking:** Zorg ervoor dat de filterluiken goed gesloten zijn.



### Stap 4

**Opmerking:** Verwijder voor het gebruik het beschermende plastic van de nieuwe hoofdfilters.

Plaats de nieuwe hoofdfilters.



### Stap 6

Sluit het apparaat aan.

**Opmerking:** Druk de knop voor de luchtstroomsnelheid 15 seconden in om de filtertimer te resetten.

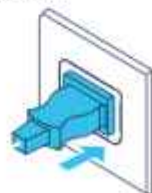

# Onderhoud

## Algemeen

- Koppel de luchtreiniger voorafgaand aan onderhoud los van de voeding.
- Zorg ervoor dat er geen vreemde voorwerpen in de luchtinlaten of luchtuitlaten kunnen binnendringen. Als dat wel gebeurt, kan dit een elektrische schok veroorzaken of de luchtreiniger beschadigen.
- Reinig nooit met benzine, chemische oplosmiddelen of bijtende materialen omdat deze stoffen de luchtreiniger kunnen beschadigen.
- Zorg ervoor dat de luchtreiniger volledig droog is voordat u deze aansluit op de stroom.
- Het hoofdfilter mag niet worden gewassen. Het hoofdfilter is niet wasbaar of herbruikbaar.

## Reiniging

- Reinig de voorfilters door ze het met een stofdoek af te vegen of te stofzuigen met een zachte borstel (niet meegeleverd).
- Veeg de buitenkant van de luchtreiniger af met een zachte, schone, licht vochtige doek.
- Stofzuig de kleine luchtinlaten schoon met een zachte borstel (niet meegeleverd).
- Stofzuig de binnenkant van de luchtreiniger met een zachte borstel (niet meegeleverd).
- Reinig de voedingskabel en stekker en controleer deze op slijtage of beschadigingen.
- Reinig de sensor wanneer u het hoofdfilter vervangt.

## De luchtreiniger verplaatsen

### Belangrijk!

- Trek de stekker van de luchtreiniger uit het stopcontact voordat u hem verplaatst.
- Zorg ervoor dat de filterluiken op de luchtreiniger stevig gesloten zijn.
- Til de luchtreiniger op om hem te verplaatsen. De luchtreiniger niet slepen of duwen.

## De sensor voor de luchtkwaliteit reinigen

De inlaat van de sensor voor de luchtkwaliteit bevindt zich aan de achterkant van de luchtreiniger. Stofzuig de opening om de inlaat voor de sensor te reinigen.

**Belangrijk!** Reinig de binnenzijde van de sensorinlaat niet met uw vingers of met niet-aanbevolen voorwerpen.

### Stap 1

Schakel het apparaat uit en haal de stekker uit het stopcontact.

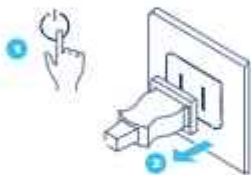

### Stap 2

Verwijder de klep over de sensor.



### Stap 3

Reinig de sensor voorzichtig met behulp van een wattenstaafje en bevestig het sensordeksel.



### Stap 4

Sluit het apparaat aan.

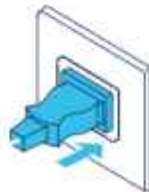

## Weggoeien en recycling

Deze luchtreiniger moet worden verwijderd of gerecycled als elektrisch afval en het filter kan als plastic worden gerecycled. Als u vragen heeft over het weggooien en recyclen van deze luchtreiniger, kunt u contact opnemen met uw plaatselijke recycle-instantie of met uw Blueair-dealer en vragen naar de juiste recyclingsmethode.



Het symbool van de afvalbak met het kruis op het apparaat of op de verpakking betekent dat het product aan het einde van de gebruiksduur gescheiden van gewoon huishoudelijk afval moet worden weggegooid.

## Hulp en ondersteuning

Ga naar [www.blueair.com](http://www.blueair.com) of neem contact op met uw lokale Blueair-detailhandelaar als u vragen heeft over uw product.

Ga naar [www.blueair.com/customer-support](http://www.blueair.com/customer-support) om contact op te nemen met Blueair voor persoonlijk afgestemde ondersteuning.

## Garantie-informatie

De beperkte garantie van Blueair is alleen van toepassing als de luchtreiniger is geïnstalleerd, gebruikt en onderhouden in overeenstemming met de instructies in deze handleiding.

Ga naar [www.blueair.com/warranty](http://www.blueair.com/warranty) voor de garantievoorwaarden.

### Garantie en retourzendingen

Als u de luchtreiniger bij een van onze erkende detailhandelaren hebt gekocht, kunt u contact opnemen met dezelfde detailhandelaar als u hulp nodig hebt.



# Specificaties

	5210i/5240i	5410i/5440i
Ingangsvermogen, frequentie	100-240 VAC 50/60 Hz	100-240 VAC 50/60 Hz
Stroomverbruik/nominaal ingangsvermogen (min/max)	5-22 W	7-42 W
Bedrijfsfrequentie	2402-2480 MHz	2402-2480 MHz
Afgegeven vermogen	Max 5mW	Max 5mW
Geluidsniveau (min/max) <sup>1</sup>	29-45 dB	31-50 dB
Aanbevolen grootte van de ruimte <sup>2</sup>	22 m <sup>3</sup>	35 m <sup>3</sup>
CADR - rook <sup>2</sup>	260 m <sup>3</sup> /uur	416 m <sup>3</sup> /uur
CADR - stof <sup>2</sup>	260 m <sup>3</sup> /uur	455 m <sup>3</sup> /uur
CADR - pollen <sup>2</sup>	293 m <sup>3</sup> /uur	450 m <sup>3</sup> /uur

<sup>1</sup> Geluidsdruk in overeenstemming met GB/T18801

<sup>2</sup> In overeenstemming met AHAM AC-1-2019

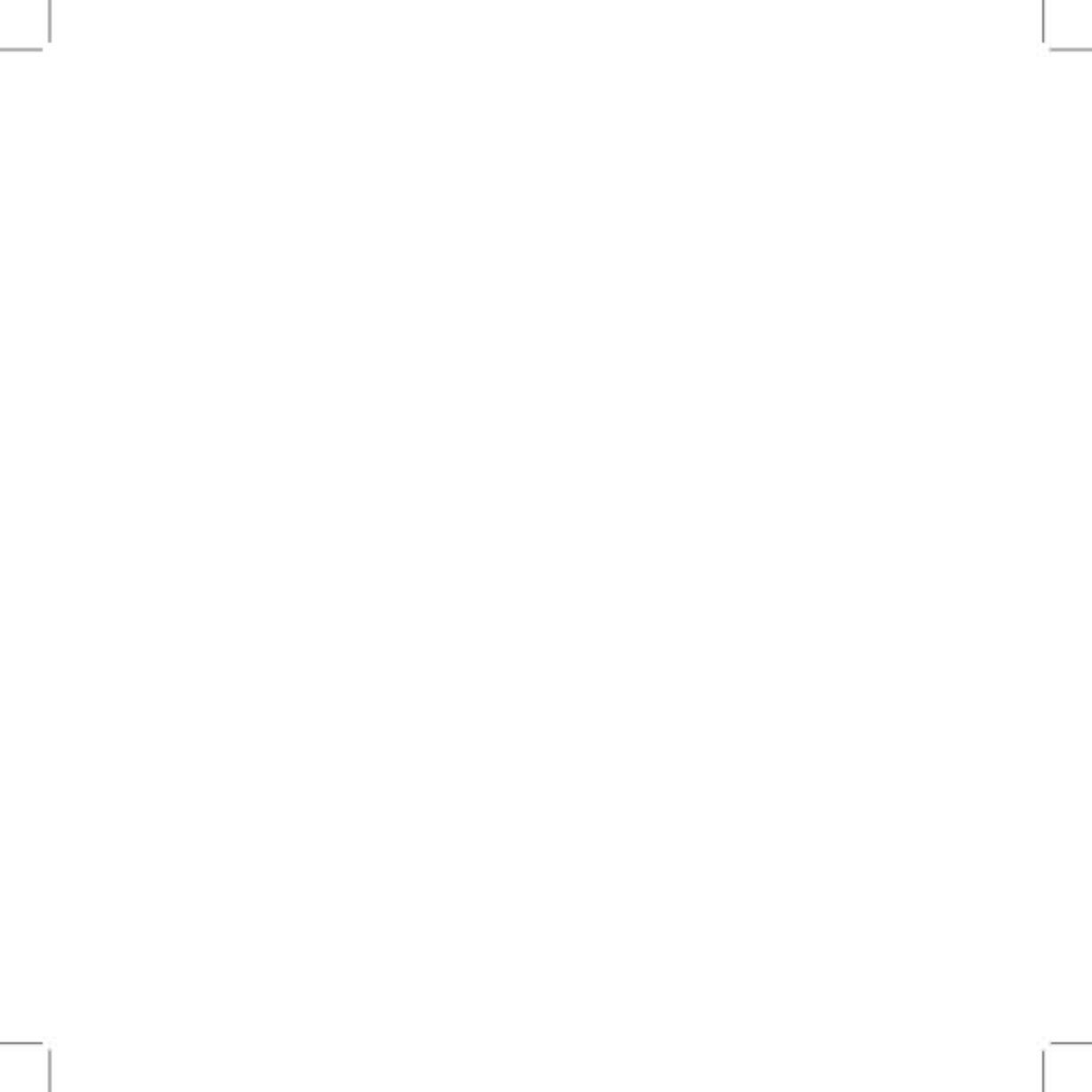

Prosimy o uważne przeczytanie tego podręcznika użytkownika i zachowanie go.  
Najnowszą wersję podręcznika użytkownika można znaleźć na stronie [www.blueair.com](http://www.blueair.com)

Uwaga: Modele mogą się różnić w zależności od kraju.

Nazwa produktu:	Numer modelu:
5210i	5231111000
5240i	5231112000
5410i	5431111000
5440i	5431112000

Firma Blueair AB niniejszym oświadcza, że typy urządzeń radiowych w powyższej tabeli są zgodne z dyrektywą 2014/53/UE. Pełny tekst deklaracji zgodności UE jest dostępny pod tym adresem internetowym: [www.blueair.com/customer-support](http://www.blueair.com/customer-support)

## Spis treści

DustMagnet™	124
Informacje dotyczące bezpieczeństwa	126
Pierwsze kroki	128
Sterowanie i wskaźniki	131
Filtry	134
Obsługa i konserwacja	138
Utylizacja i recykling	140
Pomoc i wsparcie	140
Informacje na temat gwarancji	140
Specyfikacja	141

# Blueair DustMagnet™

Dostępne są cztery modele oczyszczaczy powietrza Blueair DustMagnet™. Wszystkie modele są wyposażone w łączność Wi-Fi oraz dwa filtry wstępne i dwa filtry główne HEPASilent™ do oczyszczania powietrza. Wszystkie modele DustMagnet™ mają funkcje sterowania i wbudowany czujnik.

Główne elementy oczyszczacza powietrza to silnik, wentylator i filtry. Oczyszczacz powietrza usuwa zanieczyszczenia z powietrza w pomieszczeniu, poprawiając jakość powietrza wewnętrznego.

Ustawienia oczyszczacza powietrza można zmienić w dowolnym momencie za pomocą umieszczonego na nim panelu sterowania lub zdalnie przy użyciu aplikacji Blueair. Aplikacja Blueair daje również dostęp do dodatkowych funkcji wszystkich modeli.

## Zalecenia umożliwiające osiągnięcie najlepszej wydajności

- Oczyszczacza powietrza należy używać w pomieszczeniu, którego wielkość nie przekracza zalecanej powierzchni pomieszczenia.
- Oczyszczacz należy umieścić w miejscu zapewniającym swobodną cyrkulację powietrza wokół, jak i niezakłócony przepływ do i z urządzenia.
- Nie umieszczać oczyszczacza powietrza w odległości mniejszej niż 10 cm e od innego obiektu.
- Podczas pracy oczyszczacza drzwi i okna w pomieszczeniu powinny być zamknięte.
- Używać tylko oryginalnych filtrów Blueair.
- Filtr główny należy wymienić, gdy na panelu sterowania pojawi się wskaźnik wymiany filtra.
- Postępować zgodnie z instrukcjami konserwacji zawartymi w niniejszym podręczniku użytkownika.

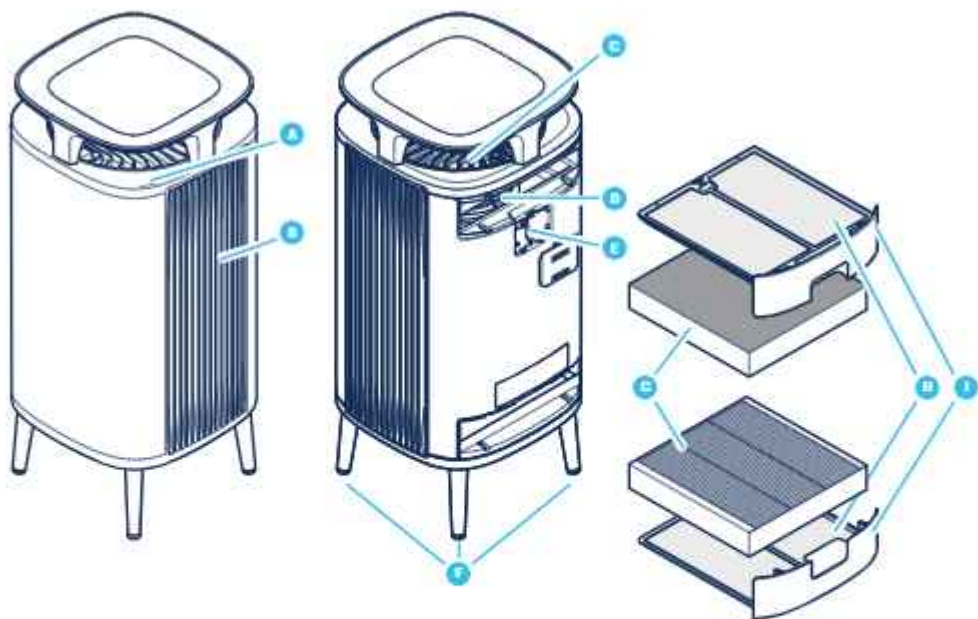

- A Panel sterowania
- B Wylot powietrza
- C Wlot powietrza
- D Wentylator i silnik
- E Czujnik jakości powietrza
- F Nóżki

- G Filtry główne
- H Filtry wstępne
- I Pokrywa filtra
- J Zasilacz (niewidoczny na ilustracji)
- K Podręcznik użytkownika (niewidoczny na ilustracji)

## Informacje dotyczące bezpieczeństwa

Oczyszczacze powietrza Blueair DustMagnet™ są urządzeniami elektrycznymi przeznaczonymi wyłącznie do użytku w pomieszczeniach. Należy podjąć niezbędne środki ostrożności, aby ograniczyć ryzyko pożaru, porażenia prądem elektrycznym lub obrażeń.

- Urządzenie mogą obsługiwać dzieci od lat 8 oraz osoby o ograniczonych zdolnościach fizycznych, umysłowych lub nieposiadające wystarczającej wiedzy na temat użytkowania produktu, o ile są nadzorowane lub zostaną odpowiednio poinstruowane na temat korzystania z urządzenia i rozumieją związane z tym zagrożenia.
- Dzieci nie mogą bawić się urządzeniem.
- Czyszczenie i konserwacja przez użytkownika nie mogą być wykonywane przez dzieci bez nadzoru.
- Przed konserwacją urządzenie należy odłączyć od zasilania.
- Nie należy samodzielnie otwierać ani naprawiać urządzenia. Naprawy muszą być wykonywane przez producenta, przedstawiciela serwisu lub inny wykwalifikowany personel wyłącznie z użyciem oryginalnych części zamiennych Blueair.
- Upewnić się, że przewód zasilający i wtyczka zasilająca nie są narażone na uszkodzenie. Aby uniknąć zagrożenia, uszkodzony przewód zasilający musi zostać wymieniony przez producenta, serwisanta lub inną osobę o odpowiednich kwalifikacjach.
- Jeśli urządzenie jest uszkodzone lub działa nieprawidłowo, należy je wyłączyć, odłączyć od zasilania i skontaktować się z firmą Blueair.
- Wtyczka zasilająca powinna dobrze pasować do gniazdka sieciowego.
- Odłączając urządzenie od źródła zasilania, należy pociągnąć za wtyczkę, nie za przewód zasilający.

- Użyć przewodu zasilającego dostarczonego z oczyszczaczem powietrza Blueair do podłączenia urządzenia bezpośrednio do odpowiedniego gniazdka elektrycznego.
- Nie używać przedłużacza ani listwy zasilającej. Zapoznać się z etykietą znajdującą się na urządzeniu.
- Nie wolno w żaden sposób modyfikować wtyczki zasilającej. Jeśli wtyczka nie pasuje do gniazdka, należy skontaktować się z wykwalifikowanym pracownikiem, który zainstaluje odpowiednie gniazdko.
- Nie używać dołączonego przewodu zasilającego do żadnego innego urządzenia.
- Nie dopuszczać do tego, aby jakikolwiek przedmiot zablokował wlot lub wylot powietrza, ponieważ może to spowodować porażenie prądem elektrycznym lub uszkodzenie urządzenia.
- Nie stawiać pojemników z płynem na urządzeniu.
- Nie umieszczać na urządzeniu przedmiotów o masie przekraczającej 10 kg.
- Nie ustawiać żadnych przedmiotów bezpośrednio przy urządzeniu.
- Nie siadać, stawać, wspinać się lub zwieszać z urządzenia.
- Urządzenie i przewód zasilający muszą znajdować się w bezpiecznej odległości od podgrzewanych powierzchni i otwartego ognia.
- Chronić urządzenie i wtyczkę przed wilgocią i innymi płynami.
- Chronić urządzenie i wtyczkę przed działaniem substancji chemicznych, takich jak pestycydy i dezodoranty.
- Umieścić urządzenie na podłodze. Urządzenie musi być ustawione na stabilnej powierzchni.
- Nie używać urządzenia na zewnątrz ani w wilgotnych środowiskach, takich jak łazienki, pralnie lub baseny.

## Pierwsze kroki

### Krok 1

Ostrożnie umieść urządzenie blatem do dołu na miękkiej, stabilnej powierzchni.



### Krok 2

Przykręć cztery nożyki do urządzenia.



### Krok 3

Otwórz klapę górnego filtra, wyciągnij filtr główny i usuń plastikowe opakowanie ochronne.



### Krok 4

Umieść filtr główny z powrotem w urządzeniu i zamknij klapę filtra.





### Krok 5

Otwórz klapę dolnego filtra, wyciągnij filtr główny i usuń plastikowe opakowanie ochronne.



### Krok 6

Umieść filtr główny z powrotem w urządzeniu i zamknij klapę filtra.



### Krok 7

Podłącz zasilacz do gniazdka ściennego.

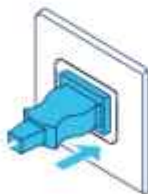

### Krok 8

Naciśnij przycisk Wł./Wył., aby włączyć urządzenie.



Więcej informacji na temat postępowania z filtrami znajduje się w części Filtry.

## Połączenie z aplikacją Blueair

Połączenie oczyszczacza powietrza z aplikacją Blueair pozwala zdalnie sterować oczyszczaczem powietrza i zmieniać ustawienia. Aplikacja umożliwia korzystanie z dodatkowych funkcji oczyszczacza powietrza.

### **Krok 1**

Pobierz aplikację Blueair ze sklepu App Store lub Google Play.

### **Krok 2**

Uruchom aplikację Blueair i postępuj zgodnie z instrukcjami nawiązania połączenia z oczyszczaczem powietrza.

## Sterowanie i wskaźniki

Oczyszczaczem powietrza można sterować za pomocą przycisków na panelu sterowania lub aplikacji Blueair. Dioda LED pod symbolem wskazuje stan aktywny.

### Wi./Wył.



Naciśnij, aby włączyć lub wyłączyć.

**Uwaga!** Wi-Fi nadal działa po wyłączeniu oczyszczacza powietrza.

### Prędkość przepływu powietrza

Dostępne opcje prędkości przepływu powietrza to: 0, 1, 2, 3, tryb automatyczny i tryb nocny.



Naciśnij, aby przełączać między opcjami prędkości przepływu powietrza, trybem automatycznym i trybem nocnym.

### Tryb automatyczny



W trybie automatycznym oczyszczacz powietrza automatycznie steruje przepływem powietrza na podstawie informacji o jakości powietrza z czujnika.

### Tryb nocny



W trybie nocnym oczyszczacz powietrza wykorzystuje niską prędkość wentylatora i przyciemnione diody LED. Jasność diod LED można regulować w aplikacji Blueair.

### Automatyczne uruchamianie

Oczyszczacz powietrza ma funkcję automatycznego startu. Oznacza to, że urządzenie zostanie automatycznie uruchomione ponownie z wcześniej ustawioną prędkością po awarii zasilania, odłączeniu od prądu lub użyciu włącznika czasowego.

## Łączność Wi-Fi



Funkcja Wi-Fi jest dostępna we wszystkich modelach i umożliwia oczyszczaczowi powietrza nawiązanie łączności z aplikacją Blueair w celu uzyskania aktualizacji funkcji.

Dioda LED pod symbolem wskazuje stan.

### Wskaźniki



Biała dioda stanu świeci  
Nawiązano połączenie z siecią Wi-Fi.



Biała dioda stanu pulsuje  
Wi-Fi włączone, gotowość do pierwszego łączenia.



Biała dioda stanu szybko miga  
Błąd połączenia.

Więcej informacji na temat połączenia Wi-Fi można znaleźć w aplikacji Blueair.  
Aby uzyskać pomoc, odwiedź stronę [www.blueair.com/customer-support](http://www.blueair.com/customer-support)

## Wskaźnik wymiany filtra

Oczyszczacz powietrza oblicza pozostały okres eksploatacji filtrów na podstawie zużycia i odczytów czujników oraz wskazuje, kiedy należy wymienić filtry.



Stan wymiany filtra  
Okres eksploatacji filtra zakończył się.

## Informacje dotyczące jakości powietrza

Poziom cząstek stałych w powietrzu (PM) jest podany przy użyciu skali kolorów na wskaźniku jakości powietrza. Skala ta daje odczyt dla PM2.5, czyli cząstek o średnicy 2,5 mikrometra lub mniejszej.

### Poziom jakości powietrza

	Bardzo zanieczyszczone powietrze
	Lekko zanieczyszczone powietrze
	Umiarkowany
	Dobry
	Doskonały
	Dane niedostępne

Więcej informacji na temat jakości powietrza można znaleźć w aplikacji Blueair.

## Filtry

Oczyszczacz powietrza jest dostarczany z dwoma filtrami wstępnymi i dwoma filtrami głównymi. Filtry oczyszczają powietrze z cząstek i gazów. Aby uzyskać najlepszą wydajność, należy regularnie czyścić filtry wstępne i wymieniać filtry główne, gdy oczyszczacz powietrza wskazuje taką konieczność. Aby znaleźć odpowiedni filtr główny do oczyszczacza powietrza, skorzystaj z aplikacji Blueair lub odwiedź [www.blueair.com](http://www.blueair.com). Numer modelu oczyszczacza powietrza można znaleźć na jego etykiecie znamionowej.

**Ważne!** Przed wymianą filtrów, czyszczeniem lub przeprowadzeniem czynności konserwacyjnych należy zawsze wyłączyć urządzenie i odłączyć je od zasilania.

**Ważne!** Nie używać urządzenia bez filtrów.

### Program subskrypcji filtrów Blueair

Skorzystaj z aplikacji Blueair lub odwiedź [www.blueair.com](http://www.blueair.com), aby zarejestrować się w programie subskrypcji filtrów Blueair. (Dostępny w wybranych krajach)

### Czyszczenie filtrów wstępnych

Aby uzyskać najlepszą wydajność, należy czyścić filtry wstępne raz w tygodniu.

#### Krok 1

Wyłącz urządzenie i odłącz je od zasilania.

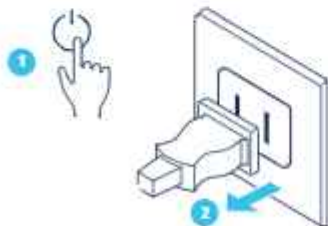

#### Krok 2

Otwórz górną klapę filtra i wyciągnij filtr wstępny.



### Krok 3

Filtr wstępny należy czyścić, wycierając go ściereczką do kurzu.



### Krok 4

Umieść filtr wstępny z powrotem w urządzeniu i zamknij klapę filtra.



### Krok 5

Powtórz kroki 1–4 dla dolnego filtra wstępnego.



### Krok 6

Podłącz urządzenie do zasilania.

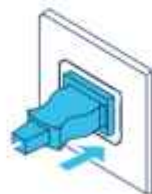

## Wymiana filtrów głównych

Oczyszczacz powietrza oblicza pozostały okres eksploatacji filtrów na podstawie zużycia i odczytów czujników oraz wskazuje, kiedy należy wymienić filtr. Zalecana jest wymiana filtra po upływie od 6 do 12 miesięcy w zależności od jakości powietrza wewnętrznego.

Wskaźnik wymiany filtra wskazuje, kiedy nadszedł czas na jego wymianę:



Wskaźnik wymiany filtra

**Ważne!** Używać tylko oryginalnych filtrów Blueair przeznaczonych do tego modelu, aby zapewnić prawidłowe działanie i wydajność oczyszczacza powietrza oraz ciągłość gwarancji.

### Krok 1

Wyłącz urządzenie i odłącz je od zasilania.

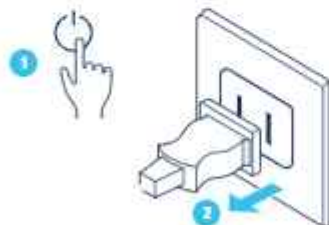

### Krok 2

Otwórz dwie pokrywy filtra.





### Krok 3

Usuń i zutylizuj zużyte filtry główne.

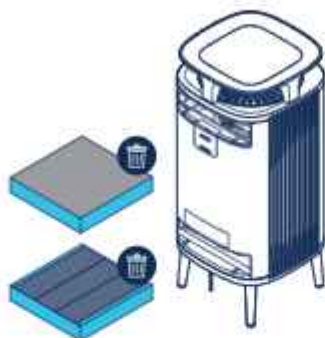

### Krok 5

Zamknij dwie pokrywy filtra.

**Uwaga!** Upewnij się, że pokrywy filtra zostały prawidłowo zamknięte.



### Krok 4

**Uwaga!** Przed użyciem zdejmij folię ochronną z nowych filtrów głównych.

Włóż nowe filtry główne.

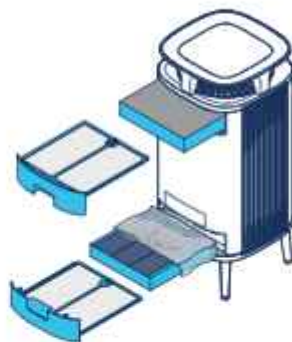

### Krok 6

Podłącz urządzenie do zasilania.

**Uwaga!** Naciśnij i przytrzymaj przycisk prędkości przepływu powietrza przez 15 s, aby zresetować licznik czasowy filtra.

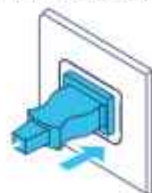

# Obsługa i konserwacja

## Informacje ogólne

- Przed konserwacją oczyszczacz powietrza należy odłączyć od źródła zasilania.
- Nie dopuścić do przedostania się ciał obcych do wlotów lub wylotów powietrza. Mogłoby to doprowadzić do porażenia prądem lub uszkodzenia oczyszczacza powietrza.
- Nie wolno czyścić benzyną, rozpuszczalnikami chemicznymi ani substancjami żrącymi, ponieważ mogą one uszkodzić oczyszczacz.
- Przed podłączeniem do zasilania upewnić się, że oczyszczacz powietrza jest całkowicie suchy.
- Nie prac filtra głównego. Filtra głównego nie można prac ani wykorzystywać ponownie.

## Czyszczenie

- Filtry wstępne należy wycierać ściereczką lub odkurzać odkurzaczem z miękką szczotką (nie dołączona).
- Przetrzyj obudowę oczyszczacza powietrza miękką, czystą, wilgotną ściereczką.
- Delikatnie odkurz otwory wlotowe powietrza, korzystając z końcówki z miękką szczotką (nie dołączona).
- Odkurz wnętrze oczyszczacza powietrza końcówką z miękką szczotką (nie dołączona).
- Oczyszczyć przewód zasilający i wtyczkę, sprawdzając, czy nie są zużyte lub uszkodzone.
- Wyczyścić czujnik podczas wymiany filtra głównego.

## Przenoszenie oczyszczacza powietrza

### Ważne!

- Przed przeniesieniem oczyszczacza powietrza należy go odłączyć.
- Upewnij się, że pokrywy filtra na oczyszczaczu powietrza są dokładnie zamknięte.
- Podnieś oczyszczacz powietrza, aby go przenieść. Oczyszczacza powietrza nie należy ciągnąć ani pchać.

## Czyszczenie czujnika jakości powietrza

Wlot czujnika jakości powietrza znajduje się z tyłu oczyszczacza powietrza. Użyj odkurzacza, aby wyczyścić wlot czujnika.

**Ważne!** Nie czyścić wnętrza czujnika jakości powietrza palcami ani niezalecanymi przedmiotami.

### Krok 1

Wyłącz urządzenie i odłącz je od zasilania.

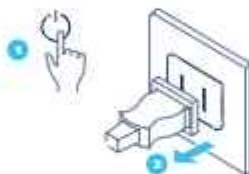

### Krok 2

Zdejmij pokrywę zakrywającą czujnik.



### Krok 3

Delikatnie wyczyść czujnik wacikiem i załóż pokrywę czujnika.



### Krok 4

Podłącz urządzenie do zasilania.

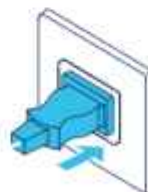

## Utylizacja i recykling

Oczyszczacz powietrza powinien zostać zutyłizowany lub poddany recyklingowi jako odpad elektroniczny, a filtr jako tworzywo sztuczne. W przypadku pytań dotyczących utylizacji i recyklingu oczyszczacza powietrza skontaktuj się z lokalnym centrum recyklingu lub sprzedawcą Blueair i zapytaj o właściwą metodę recyklingu.



Przekreślony symbol pojemnika na odpady na urządzeniu lub na jego opakowaniu oznacza, że po zakończeniu okresu użytkowania produkt nie może zostać wyrzucony z odpadami komunalnymi.

## Pomoc i wsparcie

Jeśli masz pytania dotyczące produktu, odwiedź stronę [www.blueair.com](http://www.blueair.com) lub skontaktuj się z lokalnym sprzedawcą Blueair.

Aby skontaktować się z firmą Blueair w celu uzyskania spersonalizowanego wsparcia, odwiedź stronę [www.blueair.com/customer-support](http://www.blueair.com/customer-support)

## Informacje na temat gwarancji

Ograniczona gwarancja Blueair obowiązuje tylko wtedy, gdy oczyszczacz powietrza jest montowany, używany i konserwowany zgodnie z instrukcjami zawartymi w tym podręczniku użytkownika.

Warunki gwarancji można znaleźć na stronie [www.blueair.com/warranty](http://www.blueair.com/warranty)

### Gwarancja i zwroty

Jeśli zakupiłeś oczyszczacz powietrza u jednego z naszych autoryzowanych sprzedawców, skontaktuj się z tym samym sklepem, aby poprosić o pomoc.

# Specyfikacja

	5210i/5240i	5410i/5440i
Moc wejściowa, częstotliwość <sup>1</sup>	100 – 240 V AC 50/60 Hz	100 – 240 V AC 50/60 Hz
Pobór mocy/Znamionowa moc wejściowa (min./maks.)	5 – 22 W	7 – 42 W
Częstotliwość robocza	2402–2480 MHz	2402–2480 MHz
Moc wyjściowa	Max 5mW	Max 5mW
Poziom hałasu (min./maks.) <sup>2</sup>	29 – 45 dB	31 – 50 dB
Zalecana powierzchnia pomieszczenia <sup>2</sup>	22 m <sup>2</sup>	35 m <sup>2</sup>
CADR, dym <sup>2</sup>	260 m <sup>3</sup> /h	416 m <sup>3</sup> /h
CADR, kurz <sup>2</sup>	260 m <sup>3</sup> /h	453 m <sup>3</sup> /h
CADR, pyłek <sup>2</sup>	293 m <sup>3</sup> /h	450 m <sup>3</sup> /h

<sup>1</sup> Ciśnienie akustyczne zgodnie z normą GB/T18801

<sup>2</sup> Zgodnie z normą AHAM AC-1-2019

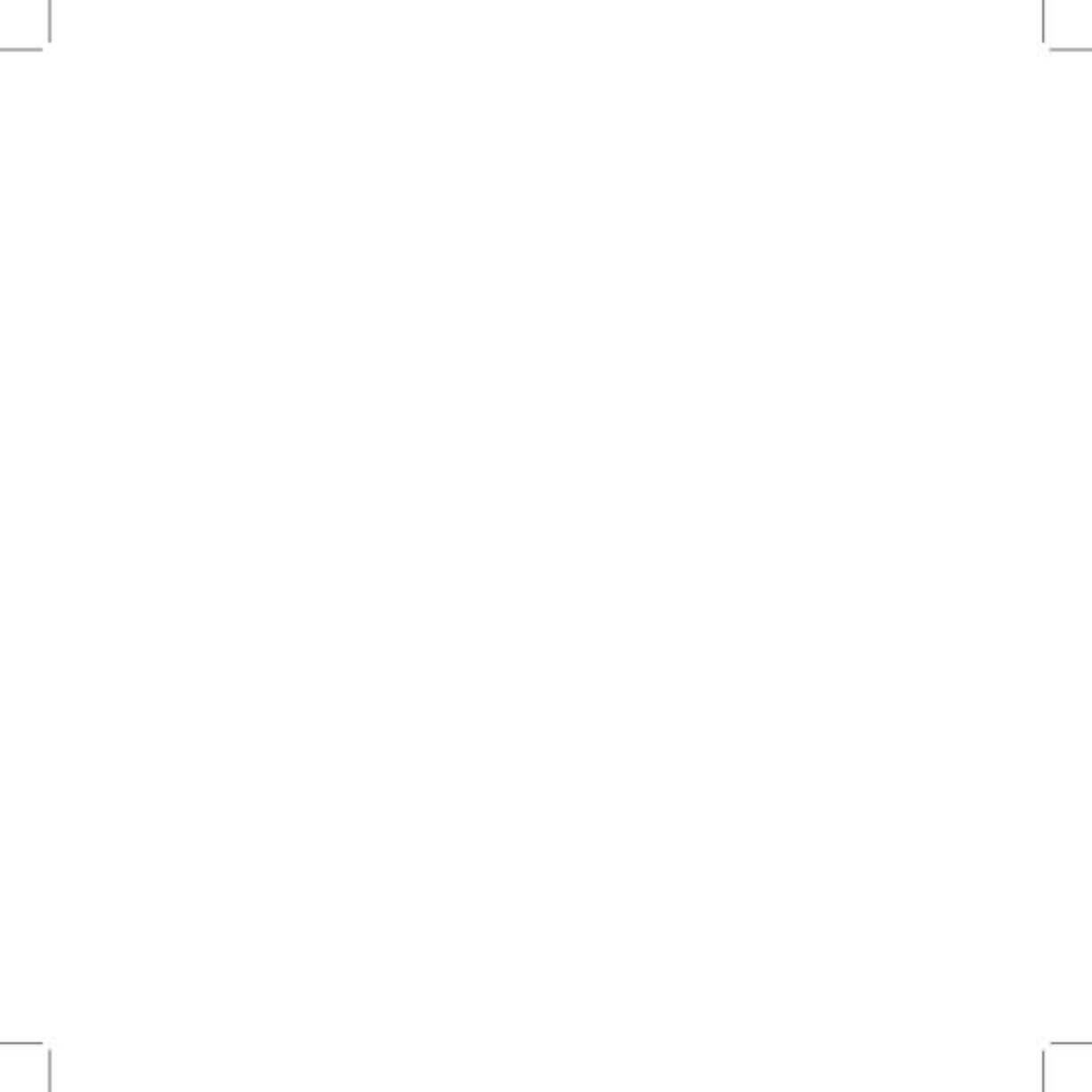

Pažljivo pročitajte ovo korisničko uputstvo i sačuvajte ga za buduću upotrebu.  
Najnovija verzija ovog korisničkog uputstva je dostupna na veb-adresi [www.blueair.com](http://www.blueair.com)

Napomena: Možda postoje lokalne verzije ovih modela.

Naziv proizvoda:	Broj modela:
5210i	5231111000
5240i	5231112000
5410i	5431111000
5440i	5431112000

Ovim putem kompanija Blueair AB naglašava da su tipovi radio-opreme navedeni u tabeli iznad usklađeni sa Direktivom za radio-opremu (RED) 2014/53/EU. Celokupan tekst izjave o usklađenosti sa propisima EU dostupan je na sledećoj veb-adresi: [www.blueair.com/customer-support](http://www.blueair.com/customer-support)

## Sadržaj

DustMagnet™	144
Informacije o bezbednosti	146
Prvi koraci	148
Komande i indikatori	151
Filteri	154
Nega i održavanje	158
Odlaganje i recikliranje	160
Pomoć i podrška	160
Informacije o garanciji	160
Specifikacije	161

# Blueair DustMagnet™

Blueair DustMagnet™ prečistači vazduha su dostupni u četiri modela. Svi modeli su opremljeni Wi-Fi tehnologijom i poseduju dva prefiltera i dva glavna HEPASilent™ filtera za prečišćavanje vazduha. Svi DustMagnet™ modeli poseduju upravljačke funkcije i ugrađeni senzor.

Glavni komponenti prečistača vazduha su motor, ventilator i filteri. Prečistač vazduha uklanja nečistoće iz vazduha u prostoriji zarad unapređenja kvaliteta vazduha u zatvorenom prostoru.

Podешavanja prečistača možete u bilo kom trenutku da izmenite putem komandne table ili daljinski putem aplikacije Blueair app. Za sve modele dodatne funkcije su dostupne putem aplikacije Blueair app.

## Preporuke za najbolje rezultate u radu

- Koristite prečistač vazduha u prostoriji čija površina ne premašuje preporučenu površinu prostorije.
- Postavite prečistač vazduha na mesto gde vazduh može nesmetano da ulazi i izlazi iz prečistača vazduha, kao i da kruži oko njega.
- Nemojte da postavljate prečistač vazduha u neposrednoj blizini drugih predmeta na razdaljini manjoj od 10 cm.
- U prostoriji u kojoj radi prečistač vazduha držite vrata i prozore zatvorenim.
- Koristite isključivo originalne Blueair filtere.
- Zamenite glavni filter kada se na komandnoj tabli prikaže indikator za zamenu filtera.
- Pratite uputstva o održavanju uređaja iz ovog priručnika.



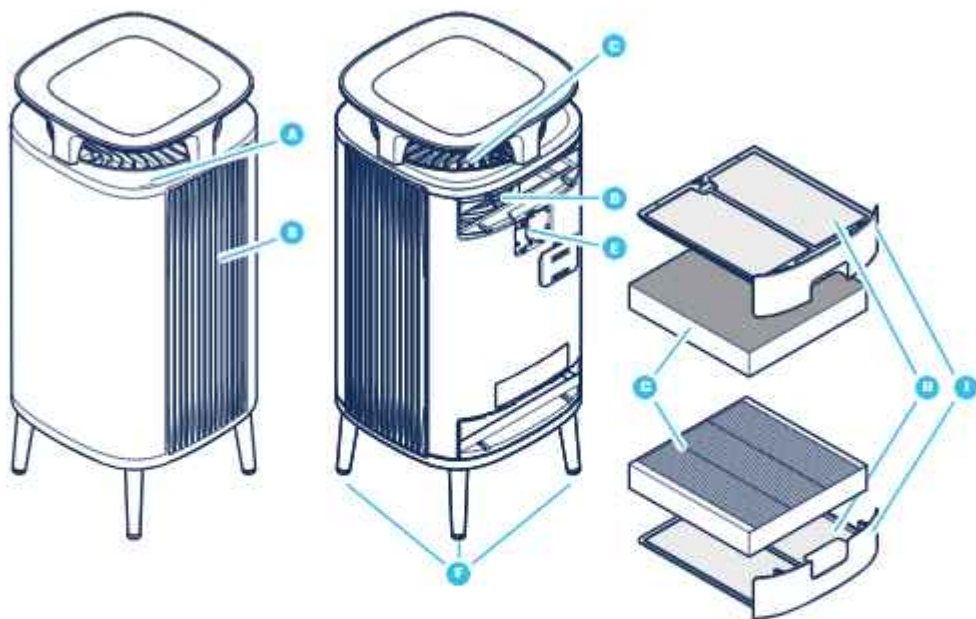

- A Komandna tabla
- B Izlaz za vazduh
- C Ulaz za vazduh
- D Ventilator i motor
- E Senzor za kvalitet vazduha
- F Nogare

- G Glavni filteri
- H Predfilteri
- I Držač filtera
- J Adapter napajanja (nije prikazan na ilustraciji)
- K Korisničko uputstvo (nije prikazano na ilustraciji)

## Informacije o bezbednosti

**Blueair DustMagnet™** prečistači vazduha su električni uređaji koji su namenjeni isključivo korišćenju u zatvorenom prostoru. Preduzmite sve neophodne mere opreza kako biste umanjili rizik od požara, strujnog udara ili telesne povrede.

- Ovaj uređaj mogu da koriste deca od 8 godina i starija i osobe sa smanjenim fizičkim, senzornim ili mentalnim sposobnostima ili nedostatkom iskustva i znanja kada su pod nadzorom ili su im data uputstva u vezi sa korišćenjem uređaja na bezbedan način i kada razumeju opasnosti u vezi sa radom uređaja.
- Deca ne smeju da se igraju uređajem.
- Čišćenje i korisničko održavanje uređaja ne smeju da obavljaju deca bez nadzora.
- Uvek iskopčajte uređaj sa napajanja pre održavanja.
- Nemojte da pokušavate da samostalno otvorite ili popravljate uređaj. Popravku uređaja sme da obavlja isključivo proizvođač, ovlašćeni serviser ili slično stručno osoblje uz isključivo korišćenje originalnih Blueair rezervnih delova.
- Pobrinite se da se kabl za napajanje i utikač ne oštete. Oštećeni kabl mora da zameni proizvođač, ovlašćeni serviser ili slično stručno osoblje kako bi se izbegle potencijalne opasnosti.
- Ukoliko je uređaj oštećen ili je u kvaru, isključite ga, iskopčajte ga sa napajanja i obratite se kompaniji Blueair.
- Utikač mora čvrsto da bude ukopčan u utičnicu.
- Prilikom iskopčavanja uređaja sa napajanja nemojte da povlačite kabl za napajanje već povucite utikač.
- Koristite kabl za napajanje isporučen uz Blueair prečistač vazduha

da biste uredaj ukopčali direktno i bezbedno u odgovarajuću električnu utičnicu.

- Nemojte da koristite produžni kabl ili kabl sa više utičnica. Pročitajte nalepnicu sa nominalnim vrednostima na uredaju.
- Nemojte da na bilo koji način prepravljate utikač. Ukoliko utikač ne naleže u utičnicu, obratite se stručnom osoblju zarad ugradnje adekvatne utičnice.
- Isporučeni kabl za napajanje koristite samo uz ovaj uredaj.
- Sprečite da bilo koji drugi predmeti prodru ili začepu ulaze i izlaze za vazduh na prečistaču vazduha zbog toga što tako može doći do strujnog udara ili oštećenja uredaja.
- Nemojte da postavljate bilo kakve tečnosti na uredaj.
- Nemojte na uredaj da postavljate predmete teže od 10 kg.
- Nemojte da oslanjate bilo kakve predmete o uredaj.
- Nemojte da sedite na uredaju, da se penjete ili oslanjate na njega.
- Uredaj i njegov kabl za napajanje držite podalje od izvora toplote i otvorenog plamena.
- Uredaj i njegov kabl za napajanje držite podalje od vode i drugih tečnosti.
- Uredaj i njegov kabl za napajanje držite podalje od hemikalija, kao što su pesticidi ili dezodoransi.
- Uredaj postavite na pod. Uredaj mora da se postavi na stabilnoj površini.
- Nemojte da koristite uredaj na otvorenom prostoru ili u prostorijama sa dosta vlage, kao što su kupatila, vešernice ili bazeni.

## Prvi koraci

### Korak 1

Pažljivo postavite uređaj na stabilnu meku površinu tako da gornja površina uređaja bude okrenuta nadole.



### Korak 2

Pričvrstite četiri nogare na uređaj tako što ćete ih zavrtiti u postolje uređaja.



### Korak 3

Otvorite gornji držač filtera, izvucite glavni filter i uklonite zaštitnu plastičnu ambalažu.



### Korak 4

Ponovo postavite glavni filter u uređaj i zatvorite držač filtera.



### Korak 5

Otvorite donji držač filtera, izvucite glavni filter i uklonite zaštitnu plastičnu ambalažu.



### Korak 6

Ponovo postavite glavni filter u uređaj i zatvorite držač filtera.



### Korak 7

Ukopčajte kabl adaptera napajanja u zidnu utičnicu.

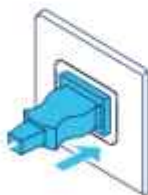

### Korak 8

Pritisnite taster za uključivanje i isključivanje uređaja da biste uključili uređaj.



Pročitajte odeljak „Filteri” da biste se pobliže informisali o rukovanju filterima.

## **Povezivanje sa aplikacijom Blueair app**

Povezivanjem prečistača vazduha sa aplikacijom Blueair app imaćete mogućnost da daljinski upravljate prečistačem vazduha i menjate njegova podešavanja. Putem aplikacije dostupne su dodatne funkcije prečistača vazduha.

### **Korak 1**

Preuzmite aplikaciju Blueair app na platformi App store ili Google play.

### **Korak 2**

Otvorite aplikaciju Blueair app i pratite uputstva kako biste je povezali sa prečistačem vazduha.

# Komande i indikatori

Prečistačem vazduha možete da upravljate putem tastera komandne table ili putem aplikacije Blueair app. LED svetlosni indikator ispod simbola označava aktivno stanje.

## Uključivanje/isključivanje



Pritisnite da biste uključili ili isključili uređaj.

**Napomena!** Wi-Fi mreža ostaje uključena kada se prečistač vazduha isključuje.

## Brzina protoka vazduha

Dostupne brzine protoka vazduha: 0, 1, 2, 3, automatski režim i noćni režim.



Pritisnite da biste prebacivali brzine protoka vazduha i uključili automatski režim ili noćni režim.

## Automatski režim

Auto



U automatskom režimu prečistač vazduha automatski upravlja protokom vazduha u zavisnosti od informacija koje prima od senzora za kvalitet vazduha.

## Noćni režim



U noćnom režimu ventilator prečistača vazduha se rotira na nižim brzinama i LED indikatori će potamneti. Sjajnost LED indikatora je moguće podesiti putem aplikacije Blueair app.

## Automatsko čuvanje prethodnog podešavanja

Prečistač vazduha je opremljen funkcijom automatskog čuvanja prethodnog podešavanja. To znači da će uređaj prilikom pokretanja automatski postaviti poslednje korišćenu brzinu ventilatora koja je bila podešena pre nestanka električne energije, iskopčavanja uređaja ili korišćenja tajmera.

## Wi-Fi povezivanje



Wi-Fi tehnologija je ugrađena kod svih modela i omogućava povezivanje prečištača vazduha sa aplikacijom Blueair app i preuzimanje funkcionalnih ažuriranja. LED svetlosni indikator ispod simbola označava stanje.

### Indikatori



Stanje: belo svetlo  
Povezan na Wi-Fi mrežu.



Stanje: pulsirajuće belo svetlo  
Wi-Fi mreža je uključena i čeka se na povezivanje.



Stanje: trepćuće belo svetlo  
Greška tokom povezivanja.

U aplikaciji Blueair app potražite detaljnije informacije o Wi-Fi povezivanju. Uslugama korisničke podrške možete da pristupite putem veb-adrese: [www.blueair.com/customer-support](http://www.blueair.com/customer-support)

## Indikator za zamenu filtera

Prečištač vazduha vrši proračun preostalog radnog veka filtera u zavisnosti od korišćenja uređaja i očitavanja senzora i prikazaće kada je vreme da zamenite filtere.



Stanje: zamena filtera  
Radni vek filtera je istekao.



## Informacije o kvalitetu vazduha

Nivo kvaliteta vazduha u odnosu na čestice (PM) u vazduhu je naznačen bojama indikatora kvaliteta vazduha. Na ovoj skali je prikazano očitavanje u odnosu na prisustvo PM2.5 čestica u vazduhu, čestica čiji prečnik iznosi 2,5 mikrometara ili manje.

### Nivo kvaliteta vazduha

	Veoma zagađen
	Blago zagađen
	Srednji
	Dobar
	Odličan
	Podaci nisu dostupni

U aplikaciji Blueair app potražite detaljnije informacije o kvalitetu vazduha.

## Filteri

Prečištač vazduha se isporučuje uz ugrađena dva predfiltera i dva glavna filtera. Filteri prečišćavaju vazduh od čestica i gasova. Redovno čistite predfiltere i menjajte glavne filtere kada se na prečištaču vazduha prikaže indikator za zamenu filtera kako biste ostvarili najbolji učinak u radu uređaja. Koristite Blueair app ili posetite veb-adresu [www.blueair.com](http://www.blueair.com) da biste se informisali o odgovarajućem filteru za konkretni model prečištača vazduha. Broj modela prečištača vazduha je naveden na nalepnici sa nominalnim vrednostima na uređaju.

**Važno!** Uvek isključite i iskopčajte uređaj sa napajanja pre zamene filtera, čišćenja ili održavanja uređaja.

**Važno!** Nemojte da koristite uređaj bez filtera.

### Program pretplate za Blueair filtere

Koristite Blueair app ili posetite veb-adresu [www.blueair.com](http://www.blueair.com) da biste se prijavili za program pretplate za Blueair filtere. (Nije dostupno na svim tržištima.)

### Čišćenje predfiltera

Jednom nedeljno čistite predfilter da biste ostvarili najbolje rezultate u radu uređaja.

#### Korak 1

Isključite uređaj i iskopčajte ga.

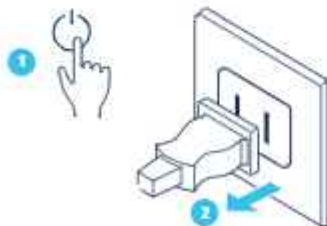

#### Korak 2

Otvorite gornji držač filtera i izvucite predfilter.



**Korak 3**

Očistite predfilter tako što ćete ga obrisati krpom za prašinu.

**Korak 4**

Ponovo postavite predfilter u uređaj i zatvorite držač filtera.

**Korak 5**

Ponovite korake od 1 do 4 i za donji predfilter.

**Korak 6**

Ukopčajte uređaj.

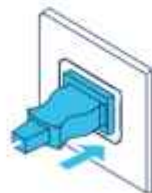

## Zamena glavnih filtera

Prečistač vazduha vrši proračun preostalog radnog veka filtera u zavisnosti od korišćenja uređaja i očitavanja senzora i obaveštava vas kada je vreme za zamenu filtera. Preporučeno vreme za zamenu filtera je između 6 i 12 meseci, u zavisnosti od uslova u prostoriji.

Indikator za zamenu filtera pokazuje kada je vreme za zamenu filtera.



Indikator za zamenu filtera

**Važno!** Koristite isključivo originalne Blueair filtere koji su podesni za dati model uređaja kako biste omogućili ispravan rad i dobar učinak prečistača vazduha i kako biste osigurali validnost garancije.

### Korak 1

Isključite uređaj i iskopčajte ga.

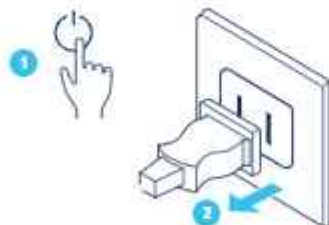

### Korak 2

Otvorite oba držača filtera.



### Korak 3

Uklonite i odložite dotrajale glavne filtere.

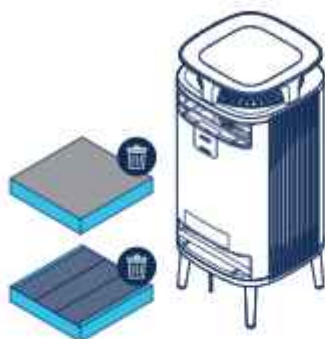

### Korak 5

Zatvorite oba držača filtera.

**Napomena!** Proverite da li su držači filtera pravilno zatvoreni.



### Korak 4

**Napomena!** Pre korišćenja uklonite zaštitnu plastičnu ambalažu sa novih filtera.

Postavite nove glavne filtere.

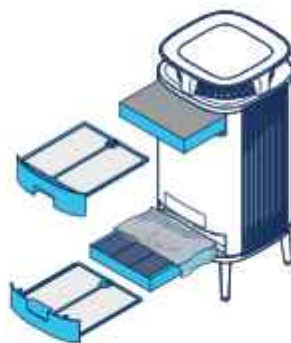

### Korak 6

Ukopčajte uređaj.

**Napomena!** Držite pritisnutim taster za brzinu protoka vazduha u trajanju od 15 sekundi da biste poništili stanje tajmera za zamenu filtera.



# Nega i održavanje

## Opšte stavke

- Pre održavanja iskopčajte prečistač vazduha sa napajanja.
- Nemojte da dozvolite da drugi predmeti prodru u ulaze i izlaze za vazduh. To može da dovede do strujnog udara ili oštećenja prečistača vazduha.
- Nikada nemojte čišćenje da obavljate benzinom, hemijskim razređivačima ili nagriznim sredstvima zbog toga što ova sredstva mogu da oštete prečistač vazduha.
- Prečistač vazduha treba u potpunosti da bude suv pre ukopčavanja na napajanje.
- Nemojte da perete glavni filter. Glavni filter ne može da se pere i ne može ponovo da se koristi.

## Čišćenje

- Očistite predfiltere tako što ćete ih obrisati krpom za prašinu ili usisati usisivačem koristeći priključak sa mekanom četkom (nije isporučeno).
- Obrišite spoljašnjost prečistača vazduha mekom, čistom i nakvašenom krpom.
- Pomoću usisivača usisajte ulaze za vazduh koristeći priključak sa mekanom četkom (nije isporučeno).
- Pomoću usisivača usisajte unutrašnjost prečistača vazduha koristeći priključak sa mekanom četkom (nije isporučeno).
- Očistite kabl za napajanje i proverite da li postoje tragovi habanja ili oštećenja.
- Očistite senzor prilikom zamene glavnog filtera.

## Pomeranje prečistača vazduha

### Važno!

- Pre pomeranja prečistača vazduha iskopčajte ga sa napajanja.
- Proverite da li su držači filtera na prečistaču vazduha čvrsto zatvoreni.
- Podignite prečistač vazduha i pomerite ga na željeno mesto. Nemojte da vučete ili gurate prečistač vazduha.

## Čišćenje senzora za kvalitet vazduha

Ulaz za senzor za kvalitet vazduha se nalazi na stražnjoj strani prečistača vazduha. Pomoću usisivača usisajte ulaz za senzor kako biste ga očistili.

**Važno!** Nemojte prstima ili neodgovarajućom opremom da čistite unutrašnjost ulaza za senzor.

### Korak 1

Isključite uređaj i iskopčajte ga.

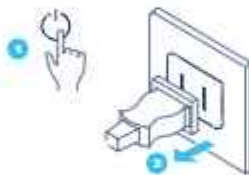

### Korak 2

Uklonite poklopac za senzor.



### Korak 3

Pažljivo očistite senzor pomoću štapića za uši i postavite poklopac za senzor.



### Korak 4

Ukopčajte uređaj.

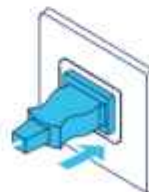

## Odlaganje i recikliranje

Ovaj prečistač vazduha treba da se reciklira kao elektronski otpad, dok se filter reciklira kao plastika. Ukoliko imate bilo kakvih pitanja u vezi sa odlaganjem i recikliranjem ovog prečistača vazduha, obratite se lokalnim postrojenjima za recikliranje ili prodavcu Blueair proizvoda i informišite se o pravilnom načinu za recikliranje.



Simbol precrtane korpe za otpatke na uređaju ili njegovom pakovanju označava da se uređaj na kraju njegovog radnog veka odlaže zasebno od komunalnog otpada.

## Pomoć i podrška

Ukoliko imate bilo kakvih pitanja o proizvodu, posetite veb-adresu [www.blueair.com](http://www.blueair.com) ili kontaktirajte prodavca Blueair proizvoda.

Posetite veb-adresu [www.blueair.com/customer-support](http://www.blueair.com/customer-support) da biste stupili u kontakt sa korisničkom podrškom kompanije Blueair.

## Informacije o garanciji

Ograničena garancija kompanije Blueair je važeća samo kada je prečistač vazduha postavljen, korišćen i održavan u skladu sa uputstvima navedenim u ovom priručniku.

Uslove garancije možete da pročitate na veb-adresi [www.blueair.com/warranty](http://www.blueair.com/warranty)

### Garancija i vraćanje proizvoda

Ukoliko ste prečistač vazduha kupili kod nekog od naših ovlašćenih prodavaca, obratite se za pomoć datom prodavcu.



# Specifikacije

	5210i/5240i	5410i/5440i
Ulazna snaga, frekvencija	(100–240) VAC 50/60 Hz	(100–240) VAC 50/60 Hz
Potrošnja/ Nominalna ulazna snaga (min./maks.)	(5–22) W	(7–42) W
Frekvencija	2402–2480 MHz	2402–2480 MHz
Izlazna snaga	Max 5mW	Max 5mW
Buka (min./maks.) <sup>1</sup>	(29–45) dB	(31–50) dB
Preporučena površina prostorije <sup>2</sup>	22 m <sup>2</sup>	35 m <sup>2</sup>
CADR vrednost za dim <sup>3</sup>	260 m <sup>3</sup> /h	416 m <sup>3</sup> /h
CADR vrednost za prašinu <sup>3</sup>	260 m <sup>3</sup> /h	455 m <sup>3</sup> /h
CADR vrednost za polen <sup>3</sup>	293 m <sup>3</sup> /h	450 m <sup>3</sup> /h

<sup>1</sup> Nivo zvučne snage u skladu sa standardom GB/T18801

<sup>2</sup> U skladu sa standardom AHAM AC-1-2019

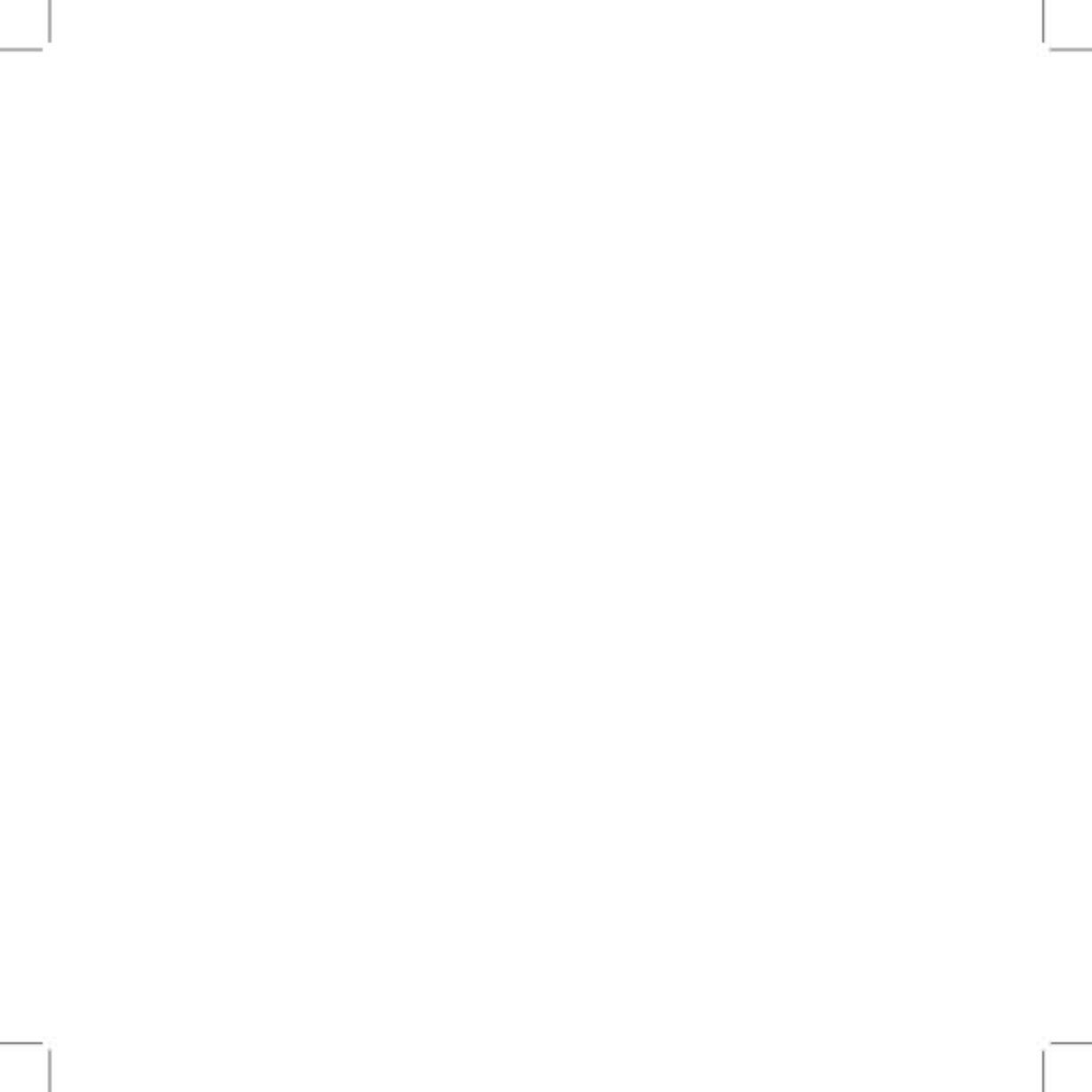

Lütfen kullanım kılavuzunu dikkatli bir şekilde okuyun ve ileride başvurmak üzere saklayın.  
Bu kullanım kılavuzunun son versiyonu [www.blueair.com](http://www.blueair.com) adresinde bulunabilir.

Not: Bu modellerin yerel farklılıkları olabilir.

Ürün adı:	Model numarası:
5210i	5231111000
5240i	5231112000
5410i	5431111000
5440i	5431112000

İşbu vesile ile, Blueair AB, yukarıdaki tabloda belirtilen radyo ekipmanı türlerinin 2014/53/EU Direktifi ile uyumlu olduğunu beyan etmektedir. AB uygunluk beyanının tam metnine aşağıdaki internet adresinden ulaşılabilir: [www.blueair.com/customer-support](http://www.blueair.com/customer-support)

## İçerik

DustMagnet™	164
Güvenlik talimatları	166
Başlangıç	168
Kontrollere ve göstergelere	171
Filtreler	174
Bakım ve onarım	178
Atma ve geri dönüşüm	180
Yardım ve destek	180
Garanti bilgileri	180
Spesifikasyon	181

# Blueair DustMagnet™

Blueair DustMagnet™ hava temizleyicileri, dört modelde mevcuttur. Tüm modeller Wi-Fi özelliğindedir, havayı arındırmak için iki ön filtre ve iki HEPASilent™ ana filtresi vardır. Tüm DustMagnet™ modelleri, kontrol işlevlerine ve yerleşik bir sensöre sahiptir.

Hava temizleyicisi genellikle bir motor, bir fan ve filtrelerden oluşur. Hava temizleyici kapalı alan hava kalitesini arttırmak üzere bir odadaki havadan kirletici maddeleri kaldırır.

Blueair uygulamasını kullanarak hava temizleyici ayarlarını istediğiniz zaman hava temizleyicideki kontrol panelini kullanarak veya uzaktan değiştirebilirsiniz. Blueair uygulaması aracılığıyla tüm modeller için ek işlevler mevcuttur.

## En iyi performans için öneriler

- Hava temizleyicisini önerilen oda boyutunu aşmayan bir odada hava kullanın.
- Hava temizleyicisini havanın, hava temizleyicinin içinde, dışında ve çevresinde serbestçe dolaşabileceği bir yere yerleştirin.
- Hava temizleyicisini başka bir nesnenin 10cm mesafesinden daha yakınına yerleştirmeyin.
- Çalışma esnasında hava temizleyicisinin olduğu odadaki kapıları ve pencereleri kapalı tutun.
- Yalnızca orijinal Blueair filtrelerini kullanın.
- Kontrol panelinde filtre değiştirme göstergesi belirdiğinde ana filtreyi değiştirin.
- Bu kullanım kılavuzundaki onarım yönergelerini izleyin.

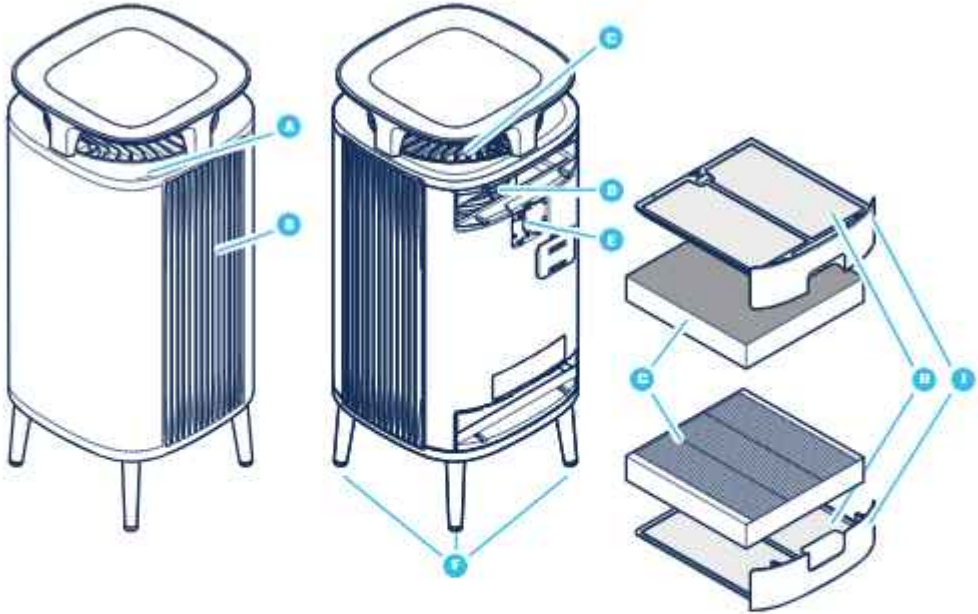

- A Kontrol paneli
- B Hava çıkışı
- C Hava girişi
- D Fan ve motor
- E Hava kalitesi sensörü
- F Ayaklar

- G Ana filtreler
- H Ön filtreler
- I Filtre kapağı
- J Güç adaptörü (resimde yok)
- K Kullanıcı Kılavuzu (görselde yok)

## Güvenlik talimatları

**Blueair DustMagnet™** hava temizleyicileri sadece iç mekan kullanımı için tasarlanmış elektrikli cihazlardır, yangın, elektrik çarpması veya yaralanma riskini azaltmak için gerekli önlemleri alınız.

- Bu cihaz, 8 yaş ve üzeri çocuklar ve fiziksel, duyuşsal veya zihinsel kapasitesi düşük veya deneyim ve bilgi eksikliği olan kişiler tarafından cihazın güvenli kullanımı hakkında gözetim veya talimat verilmişse ve ilgili tehlikeleri anladılarsa kullanılabilir.
- Çocuklar cihazla oynamamalıdır.
- Cihazın temizliği ve onarımı gözetim altında olmayan çocuklar tarafından yapılmamalıdır.
- Onarımdan önce cihazı her zaman güç kaynağından çıkarın.
- Cihazı kendiniz açmaya veya onarımını yapmaya çalışmayın. Servis, üretici, servis şirketi veya benzer nitelikli personel tarafından sadece orijinal Blueair yedek parçaları kullanılarak yapılmalıdır.
- Güç kablosunun ve güç fişinin zarar görme riski olmadığından emin olun. Tehlikeyi önlemek için, hasarlı bir güç kablosu her zaman üretici, servis aracı veya benzer şekilde nitelikli kişi tarafından değiştirilmelidir.
- Cihaz hasarlıysa veya arızalanırsa, kapatın, cihazı güç kaynağından çıkarın ve Blueair ile iletişime geçin.
- Güç fişi güç prizine sıkıca takılmalıdır.
- Üniteyi güç kaynağından çıkarırken güç kablosunu çekmeyin, güç fişini çekin.
- Uygun bir elektrik prizine doğrudan ve sıkıca bağlamak için Blueair hava temizleyicinizle sağlanan güç kablosunu kullanın.

- Uzatma kablosu veya güç kablosu kullanmayın. Cihazınızın derecelendirme etiketine bakın.
- Güç fişini hiçbir şekilde değiştirmeyin. Fiş prize sığmazsa, uygun prizi kurmak için nitelikli personele başvurun.
- Dahil edilen güç kablosunu cihazdan başka hiçbir şey için kullanmayın.
- Elektrik çarpmasına veya cihaza zarar verebileceğinden, nesnelere hava girişlerine ve hava prizine girmesine veya engellenmesine izin vermeyin.
- Ürünün üzerine sıvı yerleştirmeyin.
- Ürünün üzerine 10 kg'dan ağır nesnelere koymayın.
- Cihazın doğrudan cihazın karşısına herhangi bir nesne yerleştirmeyin.
- Üzerine oturmeyin, üstünde durmayın, cihaza tırmanmayın veya asılmayın.
- Güç kablosu da dahil olmak üzere cihazı ısıtılmış yüzeylerden ve açık ateşten güvenli bir mesafede tutun.
- Cihazı ve güç fişini su ve diğer sıvılardan uzak tutun.
- Cihazı ve güç fişini pestisitler ve deodorantlar gibi kimyasallardan uzak tutun.
- Cihazı yere yerleştirin. Cihaz sabit bir yüzeye yerleştirilmelidir.
- Cihazı açık havada veya banyo, çamaşırhane veya havuz alanları gibi ıslak ortamlarda kullanmayın.

# Başlayın

## 1. Adım

Üniteyi, masa üstü aşağı bakacak şekilde sabit yumuşak bir yüzeye dikkatli şekilde yerleştirin.



## 2. Adım

Dört ayağı vidalayarak üniteye takın.



## 3. Adım

Üst filtre kapağını açın, ana filtreyi çıkarın ve koruyucu plastik ambalajı çıkarın.



## 4. Adım

Ana filtreyi üniteye yerleştirin ve filtre kapağını kapatın.





### 5. Adım

Alt filtre kapağını açın, ana filtreyi çıkarın ve koruyucu plastik ambalajı çıkarın.



### 6. Adım

Ana filtreyi üniteye geri yerleştirin ve filtre kapağını kapatın.



### 7. Adım

Güç adaptörlerini bir duvar prizine takın.

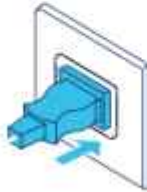

### 8. Adım

Üniteyi açmak için Açma/Kapama düğmesine basın.



Filtre işleme ile ilgili daha fazla bilgi için Filtreleri bölümüne bakınız.

## Blueair uygulamasına bağlanın

Hava temizleyiciyi Blueair uygulamasına bağlamak, hava temizleyicisini uzaktan kontrol etmenizi ve ayarları değiştirmenizi sağlar. Uygulama, hava temizleyiciye ek işlevler ekler.

### 1. Adım

Blueair uygulamasını App store veya Google play'den indirin.

### 2. Adım

Blueair uygulamasını açın ve hava temizleyicisine bağlamak için talimatları uygulayın.

# Kontroller ve göstergeler

Kontrol panelindeki düğmeleri veya Blue ait uygulamasını kullanarak hava temizleyiciyi kontrol edin. Sembolün altındaki LED ışığı, etkin durumu gösterir.

## Açık/Kapalı



Açık veya Kapalı hale getirmek için basın.

**Not!** Hava temizleyici kapabildiğinde Wi-Fi çalışma devam eder.

## Hava akış hızı

Mevcut hava akış hızı seçenekleri şunlardır: 0, 1, 2, 3, Otomatik mod ve Gece modu.



Hava akış hızı seçenekleri, Otomatik mod ve Gece modu arasında geçiş yapmak için basın.

## Otomatik mod

Auto



Otomatik modda hava temizleyici, sensörden alınan hava kalitesi bilgilerine bağlı olarak hava akışını otomatik olarak kontrol eder.

## Gece modu



Gece modunda hava temizleyici, düşük fan hızı ve karartılmış LED ışıkları kullanır. LED'in parlaklığını Blueair uygulamasında ayarlamak mümkündür.

## Otomatik başlatma

Hava temizleyicide bir Otomatik Başlatma özelliği vardır. Bu, bir güç kesintisi, ünitenin elektrik bağlantısı olmaması veya güç anahtarı zamanlayıcısının kullanılması durumunda ünitenin ayarlanan hızda otomatik olarak yeniden başlatılacağı anlamına gelir.

## Wi-Fi Bağlantısı



Wi-Fi işlevi tüm modellerde kullanılabilir ve hava temizleyicisinin Blueair uygulamasına bağlanmasını ve işlevsel güncellemeler almasını sağlar. Sembolün altındaki LED ışığı, durumu gösterir.

### Göstergeler



Durum Beyaz ışık  
Wi-Fi ağına bağlı.



Durum Beyaz "titreşimli" ışık  
Wi-Fi Açık, çalıştırmaya hazır.



Durum Beyaz hızlı "yanıp sönen" ışık  
Bağlantı hatası.

Wi-Fi bağlantısına dair daha fazla bilgi için Blueair uygulamasına bakınız.  
Destek için [www.blueair.com/customer-support](http://www.blueair.com/customer-support) adresini ziyaret edin

## Filtre göstergesi

Hava temizleyici, filtrelerin kalan ömrünü, kullanım ve sensör okumalarına göre hesaplayıp filtreleri değiştirme zamanının geldiğini gösterir.



Filtre değiştirme durumu  
Filtrenin kullanımı sona erdi.

## Hava kalitesi bilgileri

Partikül madde (PM) için hava kalitesi seviyeleri, hava kalitesi göstergesinde renk skalası kullanılarak gösterilir. Bu ölçek, 2,5 mikrometre veya daha az çaptaki parçacıklar olan PM2.5 için bir değer sağlar.

### Hava kalitesi düzeyi

	Çok Kirli
	Hafif Kirli
	Orta
	İyi
	Mükemmel
	Veriler kullanılmıyor

Hava kalitesine dair daha fazla bilgi için Blueair uygulamasına bakınız.

# Filtreler

Hava temizleyici, iki ön filtre ve iki ana filtre takılı olarak teslim edilir. Filtreler havayı partiküllerden ve gazlardan arındırır. En iyi performans için ön filtreleri düzenli olarak temizleyin ve hava temizleyici filtre değişimini gösterdiğinde ana filtreleri değiştirin. Hava temizleyiciniz için doğru ana filtreyi bulmak için Blueair uygulamasını kullanın veya [www.blueair.com](http://www.blueair.com) adresini ziyaret edin. Hava temizleyicinizin model numarası, hava temizleyicisinin üzerindeki derecelendirme etiketinde bulunabilir.

**Önemli!** Filtreleri değiştirmeden, temizlemeden veya bakım prosedürlerini gerçekleştirmeden önce her zaman cihazı kapatın ve güç kaynağından çıkarın.

**Önemli!** Üniteyi filtreler olmadan kullanmayın.

## Blueair filtre abonelik programı

Blueair filtre aboneliğine kaydolmak için Blueair uygulamasını kullanın veya [www.blueair.com](http://www.blueair.com) adresini ziyaret edin program. (Tüm pazarlarda mevcut değildir)

## Ön filtreleri temizleyin

En iyi performans için ön filtreleri düzenli olarak temizleyin.

### 1. Adım

Üniteyi kapatın ve fişini çekin.

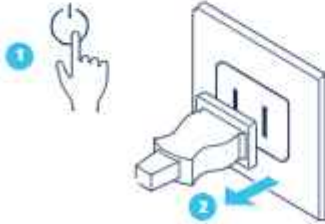

### 2. Adım

Üst filtre kapağını açın ve ön filtreyi çıkarın.



### 3. Adım

Ön filtreyi toz beziyle silerek temizleyin.



### 4. Adım

Ön filtreyi üniteye geri yerleştirin ve filtre kapağını kapatın.



### 5. Adım

Ön filtrenin altındaki 1-4 adımları tekrarlayın.



### 6. Adım

Üniteyi fişe takın.

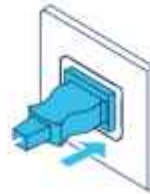

## Ana filtreleri deęiřtirin

Hava temizleyici, filtrelerin kalan ömrünü kullanıma ve sensör okumalarına göre hesaplayıp filtreleri deęiřtirme zamanının geldiđini gösterir. Filtre deęiřimi için önerilen süre, iç mekan kořullarına bađlı olarak 6-12 aydır.

Filtre deęiřtirme göstergesi, filtreleri deęiřtirme zamanının geldiđini gösterir.



Filtre deęiřtirme göstergesi

**Önemli!** Hava temizleyicisinin uygun çalıřmasını ve performansını sađlamak ve tam garanti kapsamı kazanmak için modele uygun yalnızca orijinal Blueair filtreleri kullanın.

### 1. Adım

Üniteyi kapatın ve fiřini çekin.

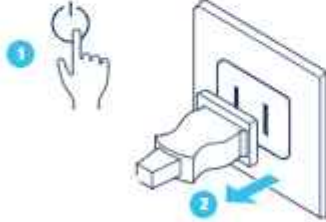

### 2. Adım

İki filtre kapađını açın.





### 3. Adım

Eski ana filtreleri çıkarın ve atın.

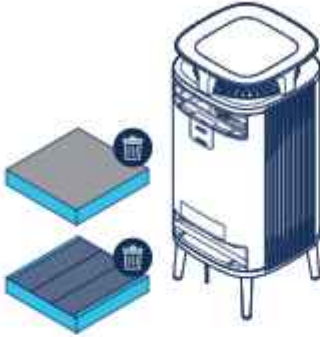

### 5. Adım

İki filtre kapağını kapatın.

**Not!** Filtre kapaklarının doğru şekilde kapatıldıklarından emin olun.



### 4. Adım

**Not!** Kullanmadan önce koruyucu plastiği yeni ana filtrelerden çıkarın.

Yeni ana filtreleri takın.

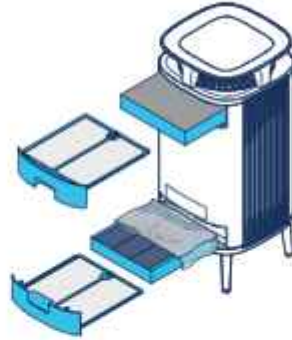

### 6. Adım

Üniteyi fişe takın.

**Not!** Filtre zamanlayıcısını sıfırlamak için 15 saniye boyunca hava akış hızı düğmesine basın.

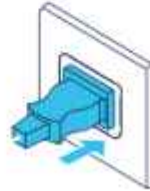

# Bakım ve onarım

## Genel

- Onarımdan önce cihazı güç kaynağından çıkarın.
- Yabancı cisimlerin hava girişlerine veya çıkışlarına girmesine izin vermeyin. Bu, elektrik çarpmasına veya hava temizleyicisinin hasar görmesine neden olabilir.
- Bu maddeler hava temizleyiciye zarar verebileceğinden dolayı asla benzin, kimyasal çözücüler veya aşındırıcı malzemelerle temizlemeyin.
- Güç bağlamadan önce hava temizleyicisinin tamamen kuru olduğundan emin olun.
- Ana filtreyi yıkamayın. Ana filtre yıkanabilir veya yeniden kullanılabilir değildir.

## Temizleme

- Ön filtreleri toz beziyle silerek veya yumuşak bir fırça ataşmanı ile vakumlayarak temizleyin (birlikte verilmez).
- Hava temizleyicisinin dış kısmını yumuşak, temiz, nemli bir bezle silin.
- Küçük hava girişlerini yumuşak bir fırça ataşmanı ile vakumlayın (birlikte verilmez).
- Yumuşak bir fırça aparatı ile hava temizleyicisinin içini vakumlayın (birlikte verilmez).
- Aşınma veya hasara karşı güç kablosunu ve güç fişini temizleyin ve kontrol edin.
- Ana filtreyi değiştirirken sensörü temizleyin.

## Hava temizleyicinin taşınması

### Önemli!

- Taşımadan önce hava temizleyicisinin fişini çekin.
- Hava temizleyicideki filtre kapaklarının sıkı şekilde kapatıldığından emin olun.
- Taşımak için hava temizleyicisini kaldırın. Hava temizleyicisini sürüklemeyin veya itmeyin.

## Hava kalitesi sensörünü temizleyin

Hava kalitesi sensörü için giriş hava temizleyicisinin arkasında yer almaktadır. Sensörün girişini temizlemek için açıklığı vakumlayın.

**Önemli!** Sensör girişinin içini temizlemek için parmak veya tavsiye edilmeyen nesnelere kullanmayın.

### 1. Adım

Üniteyi kapatın ve fişini çekin.

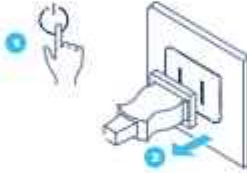

### 2. Adım

Sensörü kaplayan kapağı çıkarın.



### 3. Adım

Sensörü pamuklu bir bezle yavaşça temizleyin ve sensör kapağını takın.



### 4. Adım

Üniteyi fişe takın.

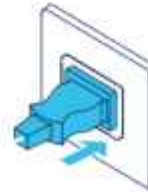

## Atma ve geri dönüşüm

Bu hava temizleyicisinin elektronik atık olarak imha edilmesi ya da geri dönüşümünün sağlanması gerekir ve filtre, plastik olarak geri dönüştürülebilir. Bu hava temizleyicisinin imhası ve geri dönüşümü ile ilgili sorularınız olması halinde lütfen uygunluk açısından yerel geri dönüşüm tesisinizle veya Blueair bayinizle irtibat kurun ve doğru geri dönüşüm yöntemi için danışın.



Cihazın veya ambalajının üzerinde çizili atık kutusu sembolü, kullanım ömrünün sonunda ürünün sıradan evsel atıklardan ayrı olarak atılması gerektiği anlamına gelir.

## Yardım ve destek

Ürününüz hakkında sorularınız varsa, lütfen [www.blueair.com](http://www.blueair.com) adresini ziyaret edin veya yerel Blueair satıcınıza başvurun.

Kişiselleştirilmiş destek için Blueair ile iletişime geçmek için lütfen [www.blueair.com/customer-support](http://www.blueair.com/customer-support) adresini ziyaret edin

## Garanti bilgileri

Blueair Sınırlı Garanti, yalnızca hava temizleyicisinin bu kılavuzdaki talimatlara uygun olarak kurulması, kullanılması ve bakımında geçerlidir.

Garanti koşulları için lütfen [www.blueair.com/warranty](http://www.blueair.com/warranty) adresini ziyaret edin

### Garanti ve iadeler

Hava temizleyiciyi yetkili satıcılarımızın birinden satın aldıysanız, yardım istemek için lütfen aynı mağazaya başvurun.

# Spesifikasyon

	5210i/5240i	5410i/5440i
Giriş Gücü, Frekans	100-240VAC 50/60Hz	100-240VAC 50/60Hz
Güç tüketimi/ Dereceli giriş gücü (min/maks)	5-22W	7-42W
Çalışma frekansı	2402-2480 MHz	2402-2480 MHz
Çıkış gücü	Max 5mW	Max 5mW
Ses seviyesi (min/maks) <sup>1</sup>	29-45 dB	31-50 dB
Önerilen oda boyutu <sup>2</sup>	22 m <sup>2</sup>	35 m <sup>2</sup>
CADR Smoke <sup>3</sup>	260 m <sup>3</sup> /sa	416 m <sup>3</sup> /sa
CADR Dust <sup>3</sup>	260 m <sup>3</sup> /sa	455 m <sup>3</sup> /sa
CADR Pollen <sup>3</sup>	293 m <sup>3</sup> /sa	450 m <sup>3</sup> /sa

<sup>1</sup> GB/T18801 uyarınca ses basıncı

<sup>2</sup> ANSI/AHAM AC-1-2019 uyarınca

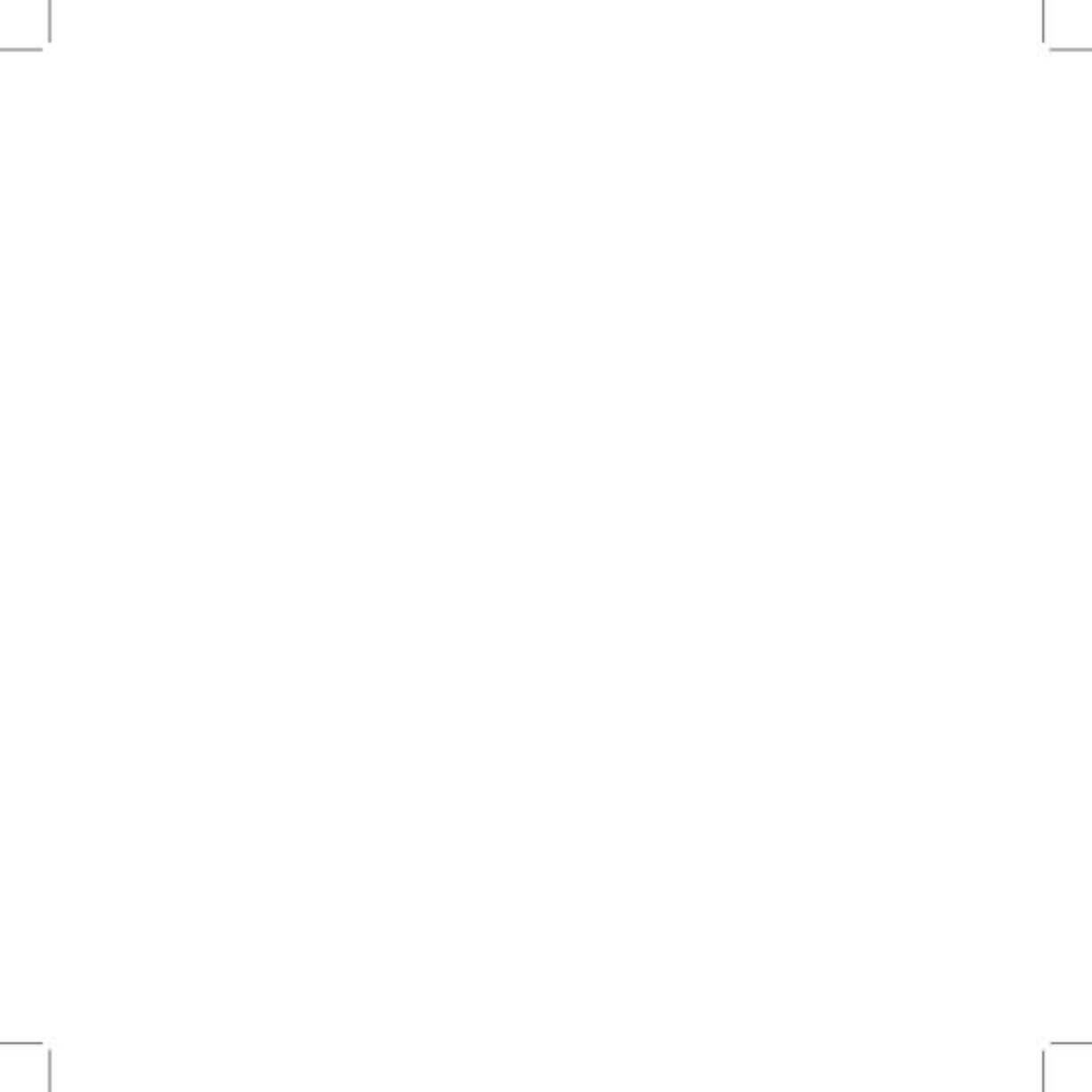

Läs denna bruksanvisning noggrant och spara den för framtida bruk.  
Den senaste versionen av denna bruksanvisning finns på [www.blueair.com](http://www.blueair.com)

Tänk på att: Det kan finnas lokala varianter av dessa modeller.

Produktnamn:	Modellnummer:
5210i	5231111000
5240i	5231112000
5410i	5431111000
5440i	5431112000

Härmed försäkrar Blueair AB att typerna av radioutrustning i tabellen ovan uppfyller direktiv 2014/53/EU.  
Den fullständiga texten till EU-försäkran om överensstämmelse finns på följande internetadress:  
[www.blueair.com/customer-support](http://www.blueair.com/customer-support)

## Innehåll

DustMagnet™	184
Säkerhetsanvisningar	186
Kom igång	188
Kontroller och indikatorer	191
Filter	194
Skötsel och underhåll	198
Kassering och återvinning	200
Hjälp och support	200
Information om garanti	200
Teknisk specifikation	201

# Blueair DustMagnet™

Blueair DustMagnet™ luftrenare finns i fyra modeller. Alla modeller är Wi-Fi-kompatibla, har två förfilter och två HEPASilent™ huvudfilter för att rena luft. Alla modeller av DustMagnet™ har styrfunktioner och en inbyggd sensor.

Luftrenaren består huvudsakligen av en motor, en fläkt och filter. Luftrenaren avlägsnar föroreningar från luften i ett rum för att förbättra inomhusluftens kvalitet.

Du kan när som helst ändra luftrenarens inställningar från kontrollpanel på apparaten eller fjärrstyra den med Blueair-appen. Det finns ytterligare funktioner finns för alla modeller via Blueair-appen.

## Rekommendationer för bästa prestanda

- Använd luftrenaren i ett rum som inte överstiger den rekommenderade rumsytan.
- Placera luftrenaren på en plats där luften kan cirkulera fritt in i, ut ur samt runt den.
- Placera luftrenaren minst 10 cm från andra föremål.
- Håll dörrar och fönster till rummet där luftrenaren används stängda.
- Använd endast originalfilter från Blueair.
- Byt huvudfiltret när indikatorn för filterbyte visas på kontrollpanelen.
- Följ underhållsanvisningarna i den här bruksanvisningen.



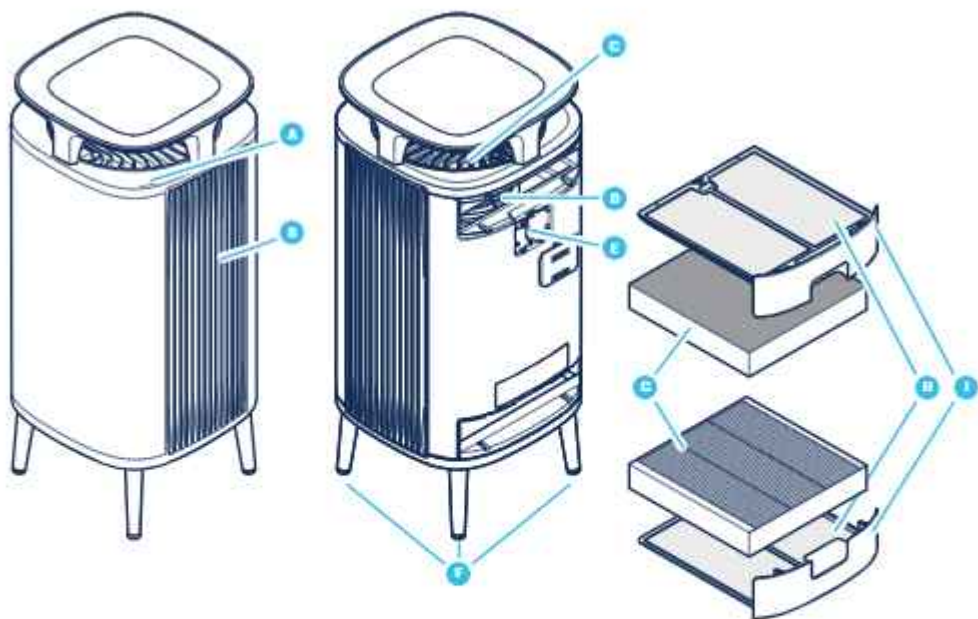

- A Kontrollpanel
- B Luftutlopp
- C Luftintag
- D Fläkt och motor
- E Luftkvalitetssensor
- F Ben

- G Huvudfilter
- H Förfilter
- I Filterlucka
- J Strömadapter (inte i bild)
- K Bruksanvisning (inte i bild)

## Säkerhetsanvisningar

**Blueair DustMagnet™** luftrenare är elektriska apparater endast för inomhusbruk. Vidta nödvändiga försiktighetsåtgärder för att minska risken för brand, elstötar eller personskador.

- Denna apparat kan användas av barn från 8 år och äldre samt personer med nedsatt fysisk, sensorisk eller mental förmåga, eller bristfällig erfarenhet och kompetens om de har fått övervakning eller instruktion om hur apparaten används på ett säkert sätt och förstår de risker som finns.
- Barn får inte leka med apparaten.
- Rengöring och användarunderhåll ska inte utföras av barn utan tillsyn.
- Koppla alltid bort strömförsörjningen till apparaten före underhåll.
- Försök inte öppna eller utföra service apparaten på egen hand. Service måste utföras av tillverkaren, ett serviceombud eller liknande behörig personal och endast med endast originalreservdelar från Blueair.
- Säkerställ att strömkabeln och strömkontakten inte riskerar att skadas. För att undvika fara måste en skadad strömkabel alltid bytas ut av tillverkaren, serviceombudet eller liknande behörig person.
- Om apparaten är skadad eller inte fungerar korrekt ska man stänga av den, koppla bort den från strömförsörjningen och kontakta Blueair.
- Strömkontakten måste vara ordentligt insatt i eluttaget.
- När man kopplar bort enheten från strömförsörjningen ska man inte dra i strömkabeln, utan i strömkontakten.

- Använd endast den strömkabel som medföljer Blueair-luftrenaren för att ansluta direkt och ordentligt till ett lämpligt eluttag.
- Använd inte förlängningssladd eller grenuttag. Se märketiketten på din apparat.
- Förändra inte strömkontakten på något sätt. Om kontakten inte passar i eluttaget ska man kontakta en behörig elektriker för att låta installera rätt uttag.
- Använd inte den medföljande strömkabeln till något annat än apparaten.
- Låt inte föremål komma in i eller blockera luftintagen och luftutloppen eftersom detta kan orsaka elstötar eller skada apparaten.
- Placera inga vätskor ovanpå produkten.
- Placera inga föremål som är tyngre än 10 kg ovanpå produkten.
- Placera inga föremål i direkt kontakt med apparaten.
- Sitt, stå och klättra inte på och häng inte i apparaten.
- Håll apparaten, inklusive strömkabeln, på säkert avstånd från uppvärmda ytor och öppna lågor.
- Håll apparaten och strömkontakten borta från vatten och andra vätskor.
- Håll apparaten och strömkontakten borta från kemikalier som bekämpningsmedel och luktmaskeringsmedel.
- Placera apparaten på golvet. Apparaten måste placeras på en stabil yta.
- Använd inte apparaten utomhus eller i våta miljöer som badrum, tvättstugor eller poolområden.

# Kom igång

## Steg 1

Placera försiktigt enheten med ovansidan nedåt på ett stabilt mjukt underlag.



## Steg 2

Fäst de fyra benen på enheten genom att skruva fast dem.



## Steg 3

Öppna den övre filterluckan, dra ut huvudfiltret och ta bort det skyddande plastomslaget.



## Steg 4

För in huvudfiltret i enheten igen, och stäng filterluckan.



### Steg 5

Öppna den nedre filterluckan, dra ut huvudfiltret och ta bort det skyddande plastomslaget.



### Steg 6

Sätt in huvudfiltret i enheten igen, och stäng filterluckan.



### Steg 7

Koppla in strömadaptern i ett vägguttag.

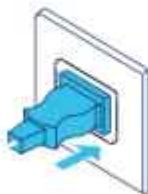

### Steg 8

Tryck på på/av-knappen för att slå på enheten.



Se avsnittet Filter för mer information om hantering av filter.

## Ansluta till Blueair-appen

Om du ansluter luftrenaren till Blueair-appen kan du fjärrstyra luftrenaren och ändra inställningarna. Appen ger ytterligare funktioner för luftrenaren.

### Steg 1

Ladda ned Blueair-appen från App Store eller Google Play.

### Steg 2

Öppna Blueair-appen och följ anvisningarna för att ansluta den till luftrenaren.

# Kontroller och indikatorer

Styr luftrenaren med hjälp av knapparna på kontrollpanelen eller med hjälp av Blueair-appen. LED-lampan under symbolen indikerar aktiv status.

## På/Av



Tryck på knappen för att slå på eller av apparaten.

**Obs!** Wi-Fi-anslutningen fortsätter att vara aktiv när luftrenaren är avstängd.

## Luftflödes hastighet

Tillgängliga inställningar för luftflödes hastighet är: 0, 1, 2, 3, automatiskt läge och nattläge.



Tryck för att växla mellan inställningar för luftflödes hastighet, Auto-läge och Nattläge.

## Automatiskt läge

Auto



I det automatiska läget reglerar luftrenaren automatiskt luftflödet baserat på information om luftkvaliteten från sensorn.

## Nattläge



I nattläge använder luftrenaren låg fläkthastighet och nedtonade LED-lampor. LED-lampans ljusstyrka kan ställas in i Blueair-appen.

## Autostart

Luftrenaren har en autostart-funktion. Det betyder att enheten startar automatiskt med den inställda hastigheten om ett strömavbrott inträffar, om enheten kopplas bort eller om timern används.

## Wi-Fi-anslutning



Det finns Wi-Fi-funktion finns i alla modeller som gör att luftrenaren kan anslutas till Blueair-appen och få funktionsuppdateringar.  
LED-lampan under symbolen indikerar att Wi-Fi är aktivt.

### Indikatorer



Status, vitt ljus  
Ansluten till Wi-Fi-nätverk.



Status, vitt pulserande ljus  
Wi-Fi på, redo för inkoppling.



Status, vitt, snabbt blinkande ljus  
Anslutningsfel.

Se Blueair-appen för mer information om Wi-Fi-anslutning.  
För support, besök [www.blueair.com/customer-support](http://www.blueair.com/customer-support)

## Filterindikator

Luftrenaren beräknar filtrens kvarvarande livslängd baserat på användning och sensoravläsningar, och indikerar när det är dags att byta ut filtren.



Status för filterbyte  
Filtret är utslitet.



## Information om luftkvalitet

Luftkvalitetsnivåerna för luftburna partiklar (PM) anges med hjälp av en färgskala på luftkvalitetsindikatorn. Denna indikator ger en avläsning för PM<sub>2.5</sub>, vilket är partiklar med diameter på 2,5 mikrometer eller mindre.

### Luftkvalitetsnivå

	Mycket förorenad
	Något förorenad
	Måttlig
	Bra
	Utmärkt
	Uppgift saknas

Se Blueair-appen för mer information om luftkvalitet.

# Filter

Luftrenaren levereras med två förfilter och två huvudfilter installerade. Filtrarna rensar luften från både partiklar och gaser. För bästa prestanda bör man rengöra förfiltren regelbundet och byta huvudfiltret när luftrenaren indikerar att filterbyte behövs. För att hitta rätt huvudfilter för sin luftrenare kan man använda Blueair-appen eller besöka [www.blueair.com](http://www.blueair.com). Modellnumret för luftrenaren finns på luftrenarens märketikett.

**Viktigt!** Stäng alltid av och koppla bort apparaten från strömförsörjningen innan byte av filter, rengöring eller underhåll.

**Viktigt!** Använd inte enheten utan filter.

## Blueair filterprenumerationsprogram

Använd Blueair-appen eller besök [www.blueair.com](http://www.blueair.com) förr att registrera dig för Blueair filterprenumerationsprogram. (Inte tillgängligt på alla marknader)

## Rengöra förfiltren

För bästa prestanda ska förfiltret göras rent varje vecka.

### Steg 1

Stäng av enheten och koppla ur den.

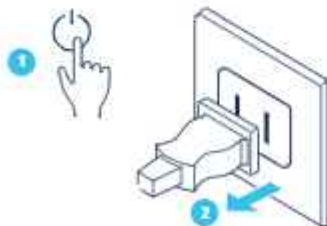

### Steg 2

Öppna den övre filterluckan och dra ut förfiltret.



**Steg 3**

Rengör förfiltret genom att torka av det med en dammräsa.

**Steg 4**

Sätt tillbaka förfiltret i enheten och stäng filterluckan.

**Steg 5**

Upprepa steg 1-4 för det nedre förfiltret.

**Steg 6**

Koppla in enheten.

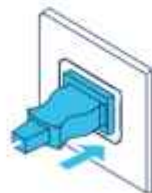

## Byta huvudfilter

Luftrenaren beräknar filtrens kvarvarande livslängd baserat på användning och sensoravläsningar, och indikerar när det är dags att byta ut filtren. Rekommenderad tid för filterbyte är 6–12 månader beroende på inomhusförhållandena.

En indikator för filterbyte anger när det är dags att byta filtren.



Indikator för filterbyte

**Viktigt!** Använd endast originalfilter från Blueair som passar för modellen för att säkerställa korrekt funktion och prestanda hos luftrenaren, samt för att garantin ska täcka.

### Steg 1

Stäng av enheten och koppla ur den.

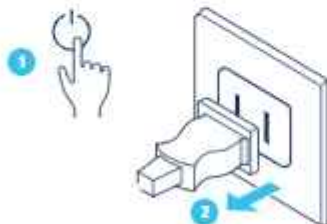

### Steg 2

Öppna de två filterluckorna.



### Steg 3

Ta ut och kassera de gamla huvudfiltern.

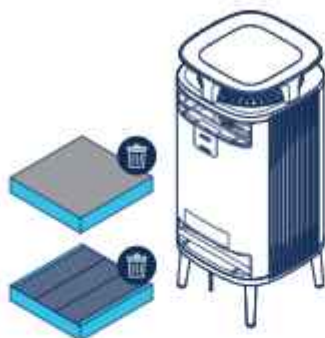

### Steg 5

Stäng de två filterluckorna.

**Obs!** Se till att filterluckorna är ordentligt stängda.



### Steg 4

**Obs!** Ta bort skyddsplasten från de nya huvudfiltern före användning.

Sätt in de nya huvudfiltern.

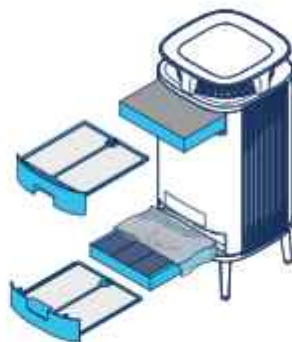

### Steg 6

Koppla in enheten.

**Obs!** Tryck på knappen för luftflödes hastighet i 15 s för att återställa filtertimern.

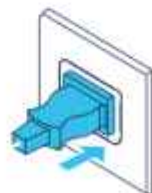

# Skötsel och underhåll

## Allmänt

- Koppla bort strömförsörjningen till luftrenaren före underhåll.
- Låt inte främmande föremål komma in i luftintagen eller luftutloppen. Det kan orsaka elstötar eller skador på luftrenaren.
- Använd aldrig bensin, kemiska lösningsmedel eller frätande material eftersom dessa medel kan skada luftrenaren.
- Säkerställ att luftrenaren är helt torr innan ström kopplas in igen.
- Tvätta inte huvudfiltret. Huvudfiltret är inte tvättbart eller återanvändbart.

## Rengöring

- Rengör förfiltren genom att torka av med en dammtrasa eller dammsuga med ett mjukt borsttillbehör (medföljer ej).
- Torka av luftrenarens utsida med en mjuk, ren, fuktig trasa.
- Dammsug de små luftintagen med ett mjukt borsttillbehör (medföljer ej).
- Dammsug luftrenarens insida med ett mjukt borsttillbehör (medföljer ej).
- Rengör och kontrollera att strömkabeln och strömkontakten inte är slitna eller skadade.
- Rengör sensorn vid byte av huvudfilter.

## Flytta luftrenaren

### Viktigt!

- Koppla ur luftrenaren innan du flyttar den.
- Se till att filterluckorna på luftrenaren är ordentligt stängda.
- Lyft luftrenaren för att flytta den. Dra inte i och skjut in på luftrenaren.

## Rengöra luftkvalitetssensorn

Inloppet till luftkvalitetssensorn sitter på luftrenarens baksida. Dammsug öppningen för att rengöra sensorns inlopp.

**Viktigt!** Använd inte fingrar eller några icke rekommenderade föremål för att rengöra insidan av sensorns inlopp.

### Steg 1

Stäng av enheten och koppla ur den.

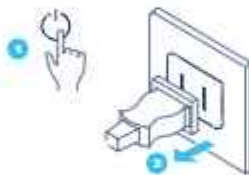

### Steg 2

Ta bort locket som täcker sensorn.



### Steg 3

Rengör försiktigt sensorn med en bomullspinne, och fäst sensorlocket igen.



### Steg 4

Koppla in enheten.

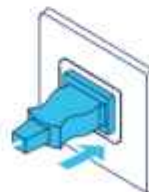

## Kassering och återvinning

Denna luftrenare ska kasseras eller återvinnas som elektroniskt avfall och filtret kan återvinnas som plast. Om du har frågor angående kassering och återvinning av denna luftrenare ska du kontakta dina lokala återvinningsanläggning om möjligheterna eller Blueair-återförsäljare och fråga om rätt metod för återvinning.



Symbolen med överkorsad soptunna på apparaten eller på dess förpackning innebär att vid slutet av produktens livslängd måste den kasseras separat från vanligt hushållsavfall.

## Hjälp och support

Besök [www.blueair.com](http://www.blueair.com) eller kontakta din lokala Blueair-återförsäljare om du har frågor om din produkt.

Besök [www.blueair.com/customer-support](http://www.blueair.com/customer-support) för att kontakta Blueair för personlig support

## Information om garanti

Den begränsade Blueair-garantin är endast giltig om luftrenaren installeras, används och underhålls i enlighet med den här bruksanvisningen.

För garantivillkor, besök [www.blueair.com/warranty](http://www.blueair.com/warranty)

### Garanti och returer

Om du köpte luftrenaren hos någon av våra auktoriserade återförsäljare, kontakta samma butik för att begära assistans.



# Teknisk specifikation

	5210i/5240i	5410i/5440i
Ineffekt, frekvens	100–240 VAC 50/60 Hz	100–240 VAC 50/60 Hz
Strömförbrukning/ Uppgiven ineffekt (min/max)	5–22 W	7–42 W
Driftfrekvens	2402–2480 MHz	2402–2480 MHz
Uteffekt	Max 5mW	Max 5mW
Ljudnivå (min/max) <sup>1</sup>	29–45 dB	31–50 dB
Rekommenderad rumsyta <sup>2</sup>	22 m <sup>2</sup>	35 m <sup>2</sup>
CADR Rok <sup>2</sup>	260 m <sup>3</sup> /h	416 m <sup>3</sup> /h
CADR Damm <sup>2</sup>	260 m <sup>3</sup> /h	455 m <sup>3</sup> /h
CADR Pollen <sup>2</sup>	293 m <sup>3</sup> /h	450 m <sup>3</sup> /h

<sup>1</sup> Ljudtryck enligt GB/T18801

<sup>2</sup> Enligt AHAM AC-1-2019

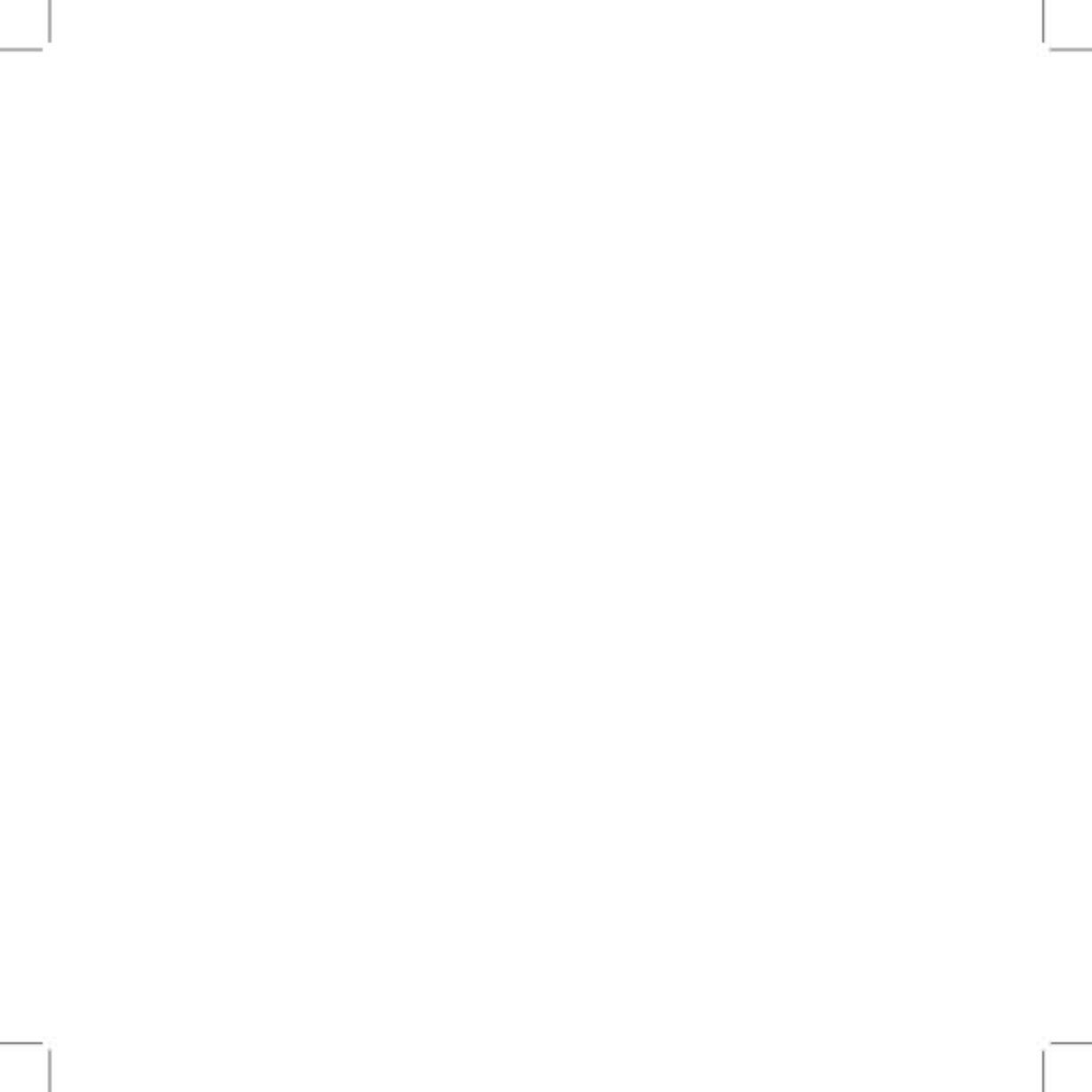

Vennligst les denne brukerhåndboken nøye og behold den for fremtidig referanse.  
Den nyeste versjonen av denne brukerhåndboken finner du på [www.blueair.com](http://www.blueair.com)

Merk: Det kan være lokale variasjoner av disse modellene.

Produktnavn:	Modellnummer:
5210i	5231111000
5240i	5231112000
5410i	5431111000
5440i	5431112000

Blueair AB erklærer herved at radioutstyrtypene i tabellen ovenfor er i samsvar med direktiv 2014/53/EF.  
Den fullstendige teksten i EUs samsvarserklæring er tilgjengelig på følgende Internett-adresse:  
[www.blueair.com/customer-support](http://www.blueair.com/customer-support)

## Innhold

DustMagnet™	204
Sikkerhetsinstruksjoner	206
Komme i gang	208
Kontroller og indikatorer	211
Filtre	214
Stell og vedlikehold	218
Avhending og resirkulering	220
Hjelp og støtte	220
Garantiinformasjon	220
Spesifikasjoner	221

# Blueair DustMagnet™

Blueair DustMagnet™-luftrensere er tilgjengelig i fire modeller. Alle modellene er Wi-Fi aktivert og har to forfiltre og to HEPASilent™-hovedfiltre som renser luften. Alle DustMagnet™-modellene har justeringsfunksjoner og en innebygd sensor.

Luftrenseren består hovedsakelig av en motor, en vifte og filtre. Luftrenseren fjerner forurensninger fra luften i rommet for å gi bedre innendørs luftkvalitet.

Du kan endre innstillingene på luftrenseren når som helst ved hjelp av kontrollpanelet på luftrenseren eller eksternt ved hjelp av Blueair-appen. Flere funksjoner er tilgjengelig for alle modellene via Blueair-appen.

## Anbefalinger for best mulig resultat

- Bruk luftrenseren i et rom som ikke overskrider anbefalingen om romstørrelse.
- Plasser luftrenseren på et sted hvor luften kan sirkulere fritt inn i, ut av og rundt luftrenseren.
- Ikke plasser luftrenseren nærmere enn 10 cm fra andre gjenstander.
- Hold dører og vinduer i rommet lukket når luftrenseren er i gang.
- Bruk kun originale Blueair-filtre.
- Bytt hovedfilteret når indikatoren for bytte av filter vises på kontrollpanelet.
- Følg vedlikeholdsinstruksjonene i denne brukerhåndboken.

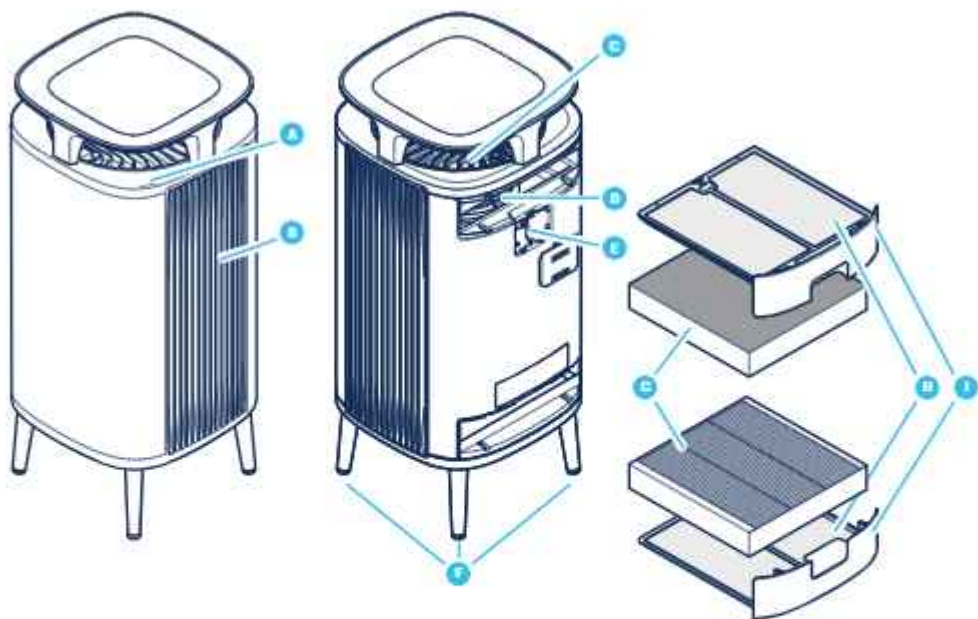

- A Kontrollpanel
- B Luftutløp
- C Luftinntak
- D Vifte og motor
- E Sensor for luftkvalitet
- F Ben

- G Hovedfiltre
- H Forfiltre
- I Filterluke
- J Strømadapter (ikke avbildet)
- K Brukerhåndbok (ikke avbildet)

## Sikkerhetsinstruksjoner

**Blueair DustMagnet™**-luftrensere er elektriske apparater kun til innendørs bruk. Ta nødvendige forholdsregler for å redusere risikoen for brann, elektrisk støt og personskade.

- Dette apparatet kan brukes av barn fra 8 år og oppover og av personer med reduserte fysiske, sensoriske eller mentale evner eller mangel på erfaring og kunnskap forutsatt at dette skjer under tilsyn eller etter instruksjoner om hvordan apparatet brukes på en trygg måte, og at de forstår faremomentene som er involvert.
- Barn skal ikke leke med apparatet.
- Rengjøring og brukervedlikehold skal ikke utføres av barn uten tilsyn.
- Koble alltid apparatet fra strømforsyningen før vedlikehold.
- Ikke forsøk å åpne eller utføre service på apparatet selv. Service må utføres av produsenten, servicerepresentanten eller tilsvarende kvalifisert personell, og det skal kun brukes originale Blueair-reservedeler.
- Kontroller at strømledningen og støpselet ikke står i fare for å bli skadet. For å unngå fare må en skadet strømledning alltid skiftes ut av produsenten, servicerepresentanten eller tilsvarende kvalifisert person.
- Hvis apparatet er skadet eller ikke fungerer som det skal, slår du det av, kobler det fra strømforsyningen og kontakter Blueair.
- Støpselet må settes godt inn i stikkontakten.
- Når du kobler enheten fra strømforsyningen, må du ikke trekke i strømledningen, men i støpselet.
- Bruk strømledningen som følger med Blueair-luftrenseren, og sett støpselet direkte og godt inn i en passende stikkontakt.

- Ikke bruk skjøteledning eller grenuttak. Se typeskiltet på apparatet.
- Ikke endre støpselet på noen som helst måte. Hvis støpselet ikke passer inn i stikkontakten, må du kontakte kvalifisert personell for å få installert riktig stikkontakt.
- Ikke bruk den medfølgende strømledningen til noe annet enn apparatet.
- Ikke la gjenstander komme inn i eller blokkere luftinntakene og luftutløpene, da dette kan forårsake elektrisk støt eller skade apparatet.
- Ikke plasser væsker oppå produktet.
- Ikke legg gjenstander tyngre enn 10 kg oppå produktet.
- Ikke plasser gjenstander direkte inntil apparatet.
- Ikke sitt på, stå på, klatre opp på eller heng fra apparatet.
- Hold apparatet, inkludert strømledningen, på trygg avstand fra varme overflater og åpen ild.
- Hold apparatet og støpselet borte fra vann og andre væsker.
- Hold apparatet og støpselet borte fra kjemikalier, for eksempel plantevernmidler eller deodoranter.
- Plasser apparatet på gulvet. Apparatet må plasseres på et stabilt underlag.
- Ikke bruk apparatet utendørs eller i våte omgivelser, for eksempel bad, vaskerom eller bassengområder.

# Komme i gang

## Trinn 1

Plasser enheten forsiktig med oversiden ned på et stabilt, mykt underlag.



## Trinn 2

Fest de fire bena på enheten ved å skru dem på.



## Trinn 3

Åpne den øverste filterluken, trekk ut hovedfilteret og fjern den beskyttende plastinnpakningen.



## Trinn 4

Sett hovedfilteret tilbake i enheten og lukk filterluken.





### Trinn 5

Åpne den nederste filterluken, trekk ut hovedfilteret og fjern den beskyttende plastinnpakningen.



### Trinn 6

Sett hovedfilteret tilbake i enheten og lukk filterluken.



### Trinn 7

Koble strømadapteren til en stikkontakt.

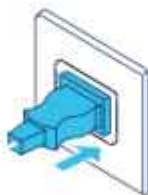

### Trinn 8

Trykk på av/på-knappen for å slå på enheten.



Se delen Filtre hvis du vil ha mer informasjon om hvordan du håndterer filtre.

## Koble til Blueair-appen

Hvis du kobler luftrenseren til Blueair-appen, kan du styre luftrenseren eksternt og endre innstillingene. Appen legger til flere funksjoner for luftrenseren.

### Trinn 1

Last ned Blueair-appen gratis fra App Store eller Google Play.

### Trinn 2

Åpne Blueair-appen og følg instruksjonene for å koble den til luftrenseren.

# Kontroller og indikatorer

Styr luftrenseren ved hjelp av knappene på kontrollpanelet eller ved hjelp av Blueair-appen. LED-lampen under symbolet angir aktiv status.

## Av/på



Trykk for å slå på eller av.

**Merk!** Wi-Fi-funksjonen fortsetter å være i drift når luftrenseren er slått av.

## Luftstrømhastighet

Tilgjengelige alternativer for luftstrømhastighet: 0, 1, 2, 3, automatisk modus og nattmodus.



Trykk for å veksle mellom alternativer for luftstrømhastighet, automatisk modus og nattmodus.

## Automatisk modus

Auto



I automatisk modus styrer luftrenseren automatisk luftstrømmen basert på informasjon om luftkvalitet fra sensoren.

## Nattmodus



I nattmodus har luftrenseren lav viftehastighet og nedtonede LED-lamper. LED-lysstyrken kan justeres i Blueair-appen.

## Autostart

Luftrenseren har en Autostart-funksjon. Dette betyr at enheten automatisk starter på nytt med den innstilte hastigheten hvis det oppstår strømbrudd, enheten har vært koblet fra eller en strømtidtaker brukes.

## Wi-Fi-tilkobling



En Wi-Fi-funksjon er tilgjengelig på alle modeller og gjør det mulig for luftrensere å koble seg til Blueair-appen og motta funksjonsoppdateringer. LED-lampen under symbolet angir status.

### Indikatorer



Status hvitt lys.  
Koblet til Wi-Fi-nettverk.



Status hvitt pulserende lys  
Wi-Fi på, klart for tilkobling.



Status hvitt raskt blinkende lys  
Tilkoblingsfeil.

Se Blueair-appen hvis du vil ha mer informasjon om Wi-Fi-tilkoblingen. Hvis du trenger hjelp, kan du gå til [www.blueair.com/customer-support](http://www.blueair.com/customer-support)

## Filterindikator

Luftrensere beregner filterenes gjenværende levetid basert på bruk og sensoravlesninger og angir når det er på tide å bytte filterne.



Status bytte av filter  
Ingen levetid igjen på filteret.

## Informasjon om luftkvalitet

Luftkvalitetsnivåene for svevestøv (PM) indikeres ved hjelp av en fargeskala på luftkvalitetsindikatoren. Denne skalaen gir en avlesning for PM<sub>2,5</sub>, som er partikler med en diameter på 2,5 mikrometer eller mindre.

### Luftkvalitetsnivå

	Svært forurenset
	Noe forurenset
	Moderat
	Bra
	Utmerket
	Data ikke tilgjengelig

Se Blueair-appen hvis du vil ha mer informasjon om luftkvaliteten.

# Filtre

Luftrenseneren leveres med to forfiltre og to hovedfiltre installert. Filtrene rensar luften for både partikler og gasser. Du får best ytelse ved å rengjøre forfiltrene regelmessig og bytte hovedfiltrene når luftrenseneren angir bytte av filter. Du finner riktig hovedfilter til luftrenseneren ved å bruke Blueair-appen eller besøke [www.blueair.com](http://www.blueair.com). Modellnummeret til luftrenseneren finner du på luftrensenerens typeskilt.

**Viktig!** Slå alltid av apparatet og koble det fra strømforsyningen før du skifter filtre, rengjør apparatet eller utfører vedlikehold.

**Viktig!** Ikke bruk enheten uten filtre.

## Blueair filterabonnement

Bruk Blueair-appen eller gå til [www.blueair.com](http://www.blueair.com) hvis du vil registrere deg for et Blueair-filterabonnement. Programmet. (Ikke tilgjengelig i alle markeder.)

## Rengjøre forfiltrene

Du må rengjøre forfiltrene ukentlig for å få best mulig ytelse.

### Trinn 1

Slå av enheten og trekk ut støpselet.

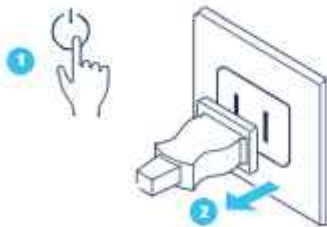

### Trinn 2

Åpne den øverste filterluken og trekk ut forfilteret.



### Trinn 3

Rengjør forfilteret ved å tørke det med en støvklut.



### Trinn 4

Sett forfilteret tilbake i enheten og lukk filterluken.



### Trinn 5

Gjenta trinn 1-4 for det nederste forfilteret.



### Trinn 6

Sett inn støpselet.

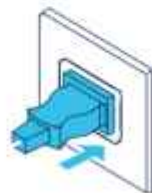

## Bytte hovedfiltrene

Luftrenseneren beregner filtrenes gjenværende levetid basert på bruk og avlesninger fra sensoren og angir når det er på tide å bytte filter. Anbefalt tid for bytte av filter er fra 6 til 12 måneder, avhengig av forholdene i rommet.

En indikator for bytte av filter angir når det er på tide å bytte filtrene.



Indikator for bytte av filter

**Viktig!** Bruk kun originale Blueair-filtre som passer til modellen, for å sikre at luftrenseneren fungerer som den skal og gir riktig ytelse, og for å være berettiget til full garantidekning.

### Trinn 1

Slå av enheten og trekk ut støpselet.

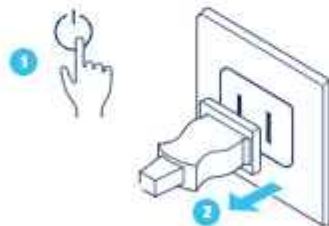

### Trinn 2

Åpne de to filterlukene.





### Trinn 3

Ta ut og kast de gamle hovedfiltrene.

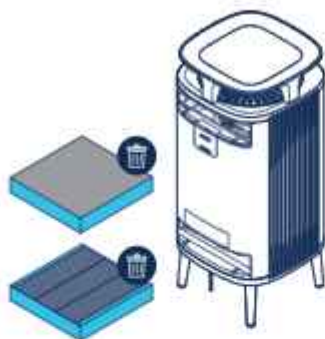

### Trinn 5

Lukk de to filterlukene.

**Merk!** Kontroller at filterlukene er ordentlig lukket.



### Trinn 4

**Merk!** Fjern beskyttelsesplasten fra de nye hovedfiltrene før bruk.

Sett inn de nye hovedfiltrene.

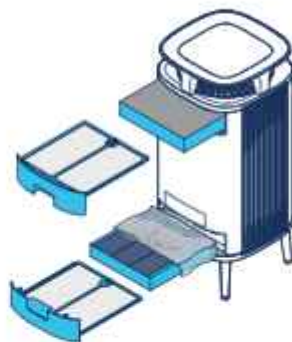

### Trinn 6

Sett inn støpselet.

**Merk!** Trykk på knappen for luftstrømhastighet i 15 s for å tilbakestille filtertidtakeren.

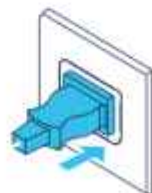

# Stell og vedlikehold

## Generelt

- Koble luftrenseren fra strømforsyningen før vedlikehold.
- Ikke la fremmedlegemer komme inn i luftinntakene eller luftutløpene. Dette kan føre til elektrisk støt eller skade luftrenseren.
- Rengjør aldri med bensin, kjemiske løsemidler eller etsende stoffer, da disse midlene kan skade luftrenseren.
- Kontroller at luftrenseren er helt tørr før du kobler den til strøm.
- Ikke vask hovedfilteret. Hovedfilteret kan ikke vaskes eller brukes på nytt.

## Rengjøring

- Rengjør forfiltrene ved å tørke av dem med en støvklut eller støvsuge dem med et mykt børstemunnstykke (ikke inkludert).
- Tørk av enhetens utside med en myk, ren og fuktig klut.
- Støvsug de små luftinntakene med et mykt børstemunnstykke (ikke inkludert).
- Støvsug innsiden av luftrenseren med et mykt børstemunnstykke (ikke inkludert).
- Rengjør strømkabelen og støpselet og kontroller at de ikke er slitt eller skadet.
- Rengjør sensoren når du bytter hovedfilteret.

## Flytte luftrenseren

### Viktig!

- Trekk ut støpselet til luftrenseren før du flytter den.
- Kontroller at filterlukene på luftrenseren er godt lukket.
- Løft luftrenseren når du flytter den. Ikke dra eller skyv luftrenseren.

## Rengjøre luftkvalitetssensoren

Inntaket til luftkvalitetssensoren er plassert på baksiden av luftrenseren. Støvsug åpningen for å rengjøre inntaket til sensoren.

**Viktig!** Ikke bruk fingrene eller ikke-anbefalte gjenstander til å rengjøre innsiden av sensorinntaket.

### Trinn 1

Slå av enheten og trekk ut støpselet.

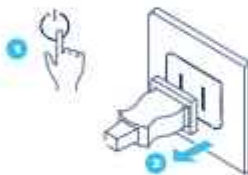

### Trinn 2

Fjern lokket som dekker sensoren.



### Trinn 3

Rengjør sensoren forsiktig med en bomullspinne og sett på sensorlokket.



### Trinn 4

Sett inn støpselet.

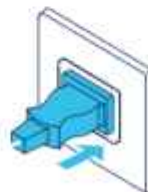

## Avhending og resirkulering

Denne luftrenseren skal avhendes eller resirkuleres som elektronisk avfall, og filteret kan resirkuleres som plast. Hvis du har spørsmål om avhending og resirkulering av luftrenseren, kan du ta kontakt med det lokale gjenvinningsanlegget eller med Blueair-forhandleren og spørre om riktig avhendingsmåte.



Avfallsbeholdersymbolet med kryss over på apparatet eller emballasjen betyr at produktet på slutten av levetiden må avhendes separat fra vanlig husholdningsavfall.

## Hjelp og støtte

Hvis du har spørsmål om produktet, kan du gå til [www.blueair.com](http://www.blueair.com) eller kontakte din lokale Blueair-forhandler.

Hvis du vil kontakte Blueair for å få personlig støtte, kan du gå til [www.blueair.com/customer-support](http://www.blueair.com/customer-support).

## Garantiinformasjon

Blueairs begrensede garanti gjelder bare hvis luftrenseren installeres, brukes og vedlikeholdes i henhold til instruksjonene i denne håndboken.

Du finner informasjon om garantibetingelser på [www.blueair.com/warranty](http://www.blueair.com/warranty)

### Garanti og retur

Hvis du har kjøpt luftrenseren hos en av våre autoriserte forhandlere, kan du kontakte samme butikk for å be om hjelp.

# Spesifikasjoner

	5210i/5240i	5410i/5440i
Spenning og frekvens <sup>1</sup>	100–240 VAC, 50/60 Hz	100–240 VAC, 50/60 Hz
Strømforbruk/ nominal inngangseffekt (min./maks.)	5–22 W	7–42 W
Driftsfrekvens	2402–2480 MHz	2402–2480 MHz
Utgangseffekt	Max 5mW	Max 5mW
Lydnivå (min./maks.) <sup>2</sup>	29–45 dB	31–50 dB
Anbefalt romstørrelse <sup>2</sup>	22 m <sup>2</sup>	35 m <sup>2</sup>
CADR Røyk <sup>2</sup>	260 m <sup>3</sup> /t	416 m <sup>3</sup> /t
CADR Støv <sup>2</sup>	260 m <sup>3</sup> /t	455 m <sup>3</sup> /t
CADR Pollen <sup>2</sup>	293 m <sup>3</sup> /t	450 m <sup>3</sup> /t

<sup>1</sup> Lydtrykk i henhold til GB/T18801

<sup>2</sup> I henhold til AHAM AC-1-2019

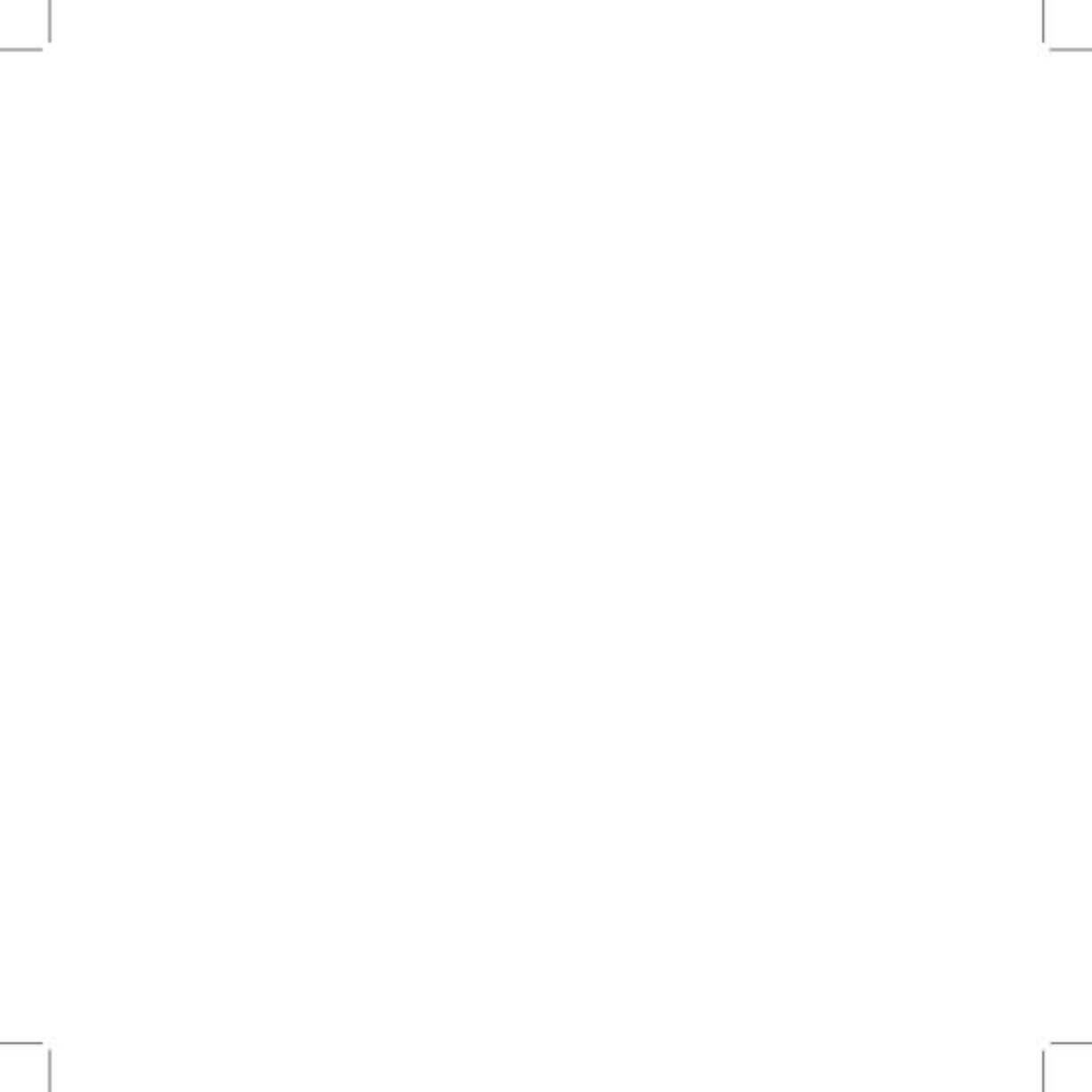

Lue tämä käyttöohje huolellisesti ja säilytä se tulevaa käyttöä varten.  
Tämän käyttöohjeen uusin versio on osoitteessa [www.blueair.com](http://www.blueair.com)

Huomautus: Malleissa voi olla alueellisia eroavaisuuksia.

Tuotteen nimi:	Mallinumero:
5210i	5231111000
5240i	5231112000
5410i	5431111000
5440i	5431112000

Blueair AB vakuuttaa täten, että yllä olevassa taulukossa esitetyt radiolaitetyypit ovat direktiivin 2014/53/EU vaatimusten mukaisia. EU-vaatimustenmukaisuusvakuutuksen koko teksti on luettavissa seuraavassa Internet-osoitteessa: [www.blueair.com/customer-support](http://www.blueair.com/customer-support)

## Sisältö

DustMagnet™	224
Turvallisuusohjeet	226
AloitUS	228
Säätimet ja ilmaisimet	231
Suodattimet	234
Hoito ja huolto	238
Hävittäminen ja kierrätys	240
Ohje ja tuki	240
Takuutiedot	240
Tekniset tiedot	241

# Blueair DustMagnet™

Blueair DustMagnet™ -ilmanpuhdistimia on saatavana neljää eri mallia. Kaikissa malleissa on Wi-Fi-ominaisuus ja niissä on kaksi esisuodatinta ja kaksi HEPASilent™ -pääsuodatinta, joilla ilmaa puhdistetaan. Kaikissa DustMagnet™ -malleissa on ohjaustoiminnot ja sisäänrakennetut anturit.

Ilmanpuhdistimen pääosat ovat puhallin ja suodattimet. Ilmanpuhdistin parantaa sisäilman laatua poistamalla sisäilmasta epäpuhtauksia.

Voit muuttaa ilmanpuhdistimen asetuksia milloin tahansa ilmanpuhdistimen ohjauspaneelista tai käyttämällä Blueair-sovellusta. Kaikkiin malleihin on saatavilla lisätoimintoja Blueair-sovelluksen kautta.

## Suosituksheet parhaan suorituskyvyn takaamiseksi

- Käytä ilmanpuhdistinta huoneessa, joka ei ylitä huoneen kokosuositusta.
- Aseta ilmanpuhdistin paikkaan, jossa ilma voi liikkua vapaasti sisään ja ulos ilmanpuhdistimesta sekä sen ympärillä.
- Varmista, että ilmanpuhdistimen ja muiden esineiden välissä on tilaa vähintään 10 cm.
- Pidä käytön aikana ovet ja ikkunat suljettuina huoneessa, johon ilmanpuhdistin on sijoitettu.
- Käytä vain alkuperäisiä Blueair-suodattimia.
- Vaihda pääsuodatin, kun ohjauspaneelissa näkyy suodattimen vaihtoa ilmaiseva kuvake.
- Noudata tässä käyttöohjeessa annettuja huolto-ohjeita.



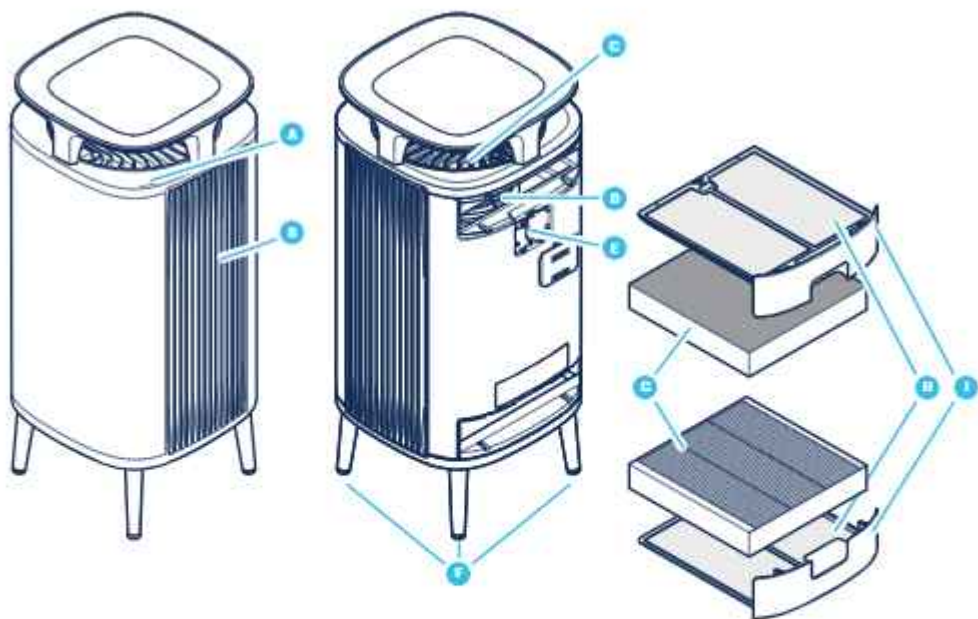

- A Ohjauspaneeli
- B Ilmanpoistoaukko
- C Ilmanottoaukko
- D Puhallin ja moottori
- E Ilmanlaatuanturi
- F Jalat

- G Pääsuodattimet
- H Esisuodattimet
- I Suodattimen luukku
- J Virtalähde (ei kuvassa)
- K Käyttöohje (ei kuvassa)

## Turvallisuusohjeet

**Blueair DustMagnet™** -ilmanpuhdistimet ovat ainoastaan sisäkäyttöön tarkoitettuja sähkölaitteita. Tee tarvittavat varotoimet, jotta voit vähentää tulipalon, sähköiskun tai loukkaantumisen riskiä.

- Tätä laitetta voivat käyttää vähintään 8-vuotiaat lapset ja henkilöt, joiden fyysiset, aistinvaraiset tai henkiset ominaisuudet ovat heikentyneet tai joilla ei ole kokemusta ja tietoa, jos heitä valvotaan tai heitä on opastettu käyttämään laitetta turvallisesti ja jos he ymmärtävät laitteen käyttöön liittyvät vaarat.
- Lapset eivät saa leikkiä laitteella.
- Lapset eivät saa puhdistaa laitetta eivätkä he saa tehdä laitteen huoltotoimenpiteitä ilman valvontaa.
- Irrota aina laitteen pistoke virtalähteestä ennen huoltoa.
- Älä yritä avata tai huoltaa laitetta itse. Laitetta saa huoltaa vain valmistaja, huoltoliikkeen edustaja tai vastaava pätevä henkilöstö käyttämällä vain alkuperäisiä Blueair-varaosia.
- Varmista, etteivät virtajohto ja pistoke ole vaarassa vaurioitua. Vaaratilanteiden välttämiseksi vaurioituneen virtajohdon saa aina vaihtaa vain valmistaja, huoltoliikkeen edustaja tai vastaava pätevä henkilö.
- Jos laite on vahingoittunut tai siinä on toimintahäiriö, sammuta laite, irrota se virtalähteestä ja ota yhteys Blueairiin.
- Pistoke on asetettava kunnolla pistorasiaan.
- Kun irrotat laitteen virtalähteestä, älä vedä laitteen virtajohdosta vaan pistokkeesta.

- Liitä Blueair-ilmanpuhdistin suoraan ja kunnolla asianmukaiseen pistorasiaan Blueair-ilmanpuhdistimen mukana toimitetulla virtajohdolla.
- Älä käytä jatkojohtoa. Katso lisätietoja laitteen luokitustarrasta.
- Älä muuta pistoketta millään tavalla. Jos pistoke ei sovi pistorasiaan, ota yhteys sähköasentajaan, joka voi asentaa asianmukaisen pistorasian.
- Älä käytä mukana toimitettua virtajohtoa mihinkään muuhun kuin laitteeseen.
- Älä päästä esineitä laitteen ilmanotto- tai ilmanpoistoaukkoihin tai anna esineiden tukkia niitä, sillä se voi aiheuttaa sähköiskun tai vahingoittaa laitetta.
- Älä aseta tuotteen päälle nesteitä.
- Älä aseta tuotteen päälle esineitä, jotka painavat yli 10 kg.
- Älä aseta mitään esineitä laitteen päälle tai suoraan laitetta vasten.
- Älä istu, seiso tai kiipeä laitteen päälle tai roiku siitä.
- Pidä laite, virtajohto mukaan lukien, turvallisella etäisyydellä kuumista pinnoista ja avotulesta.
- Pidä laite ja pistoke kaukana vedestä ja muista nesteistä.
- Pidä laite ja pistoke kaukana kemikaaleista, kuten torjunta-aineista ja deodoranteista.
- Aseta laite lattialle. Laite on sijoitettava vakaalle alustalle.
- Älä käytä laitetta ulkona tai märissä ympäristöissä, kuten kylpy- tai pesuhuoneissa tai allasalueilla.

# Aloitus

## Vaihe 1

Aseta laite varovasti pöytätaso alaspäin suunnattuna vakaalle pehmeälle alustalle.



## Vaihe 2

Kiinnitä laitteen neljä jalkaa ruuvaamalla ne kiinni.



## Vaihe 3

Avaa yläosan suodatinluukku, vedä pääsuodatin ulos ja poista suojaava muovikääre.



## Vaihe 4

Aseta pääsuodatin takaisin laitteeseen ja sulje suodattimen luukku.



### Vaihe 5

Avaa alaosan suodatinluukku, vedä pääsuodatin ulos ja poista suojaava muovikääre.



### Vaihe 7

Kytke verkkolaite pistorasiaan.

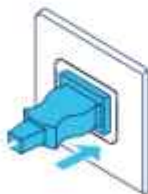

### Vaihe 6

Aseta pääsuodatin takaisin laitteeseen ja sulje suodattimen luukku.



### Vaihe 8

Käynnistä laite painamalla virtapainiketta.



Lisätietoja suodattimien käsittelystä on kohdassa Suodattimet.

## Yhteyden muodostaminen Blueair-sovellukseen

Kun yhdistät ilmanpuhdistimen Blueair-sovellukseen, voit ohjata ilmanpuhdistinta etänä ja muuttaa sen asetuksia. Sovellus lisää ilmanpuhdistimeen lisätoimintoja.

### Vaihe 1

Lataa Blueair-sovellus App Storesta tai Google Playsta.

### Vaihe 2

Avaa Blueair-sovellus ja noudata ohjeita yhteyden muodostamiseksi ilmanpuhdistimeen.

# Säätimet ja ilmaisimet

Ohjaa ilmanpuhdistinta ohjauspaneelin painikkeilla tai Blueair-sovelluksella. Symbolin alapuolella oleva LED-valo ilmaisee aktiivista tilaa.

## Virtapainike



Ota laite käyttöön tai poista se käytöstä painamalla painiketta.

**Huomautus:** Wi-Fi-yhteys on edelleen toiminnassa, vaikka ilmanpuhdistin on poissa käytöstä.

## Ilmavirran nopeus

Käytettävissä ovat seuraavat ilmavirran nopeusvaihtoehdot: 0, 1, 2, 3, Automaattinen tila ja Yötila.



Vaihtelee ilmavirran nopeusasetusten, automaattisen tilan ja yötilan välillä painamalla painiketta.

## Automaattinen tila



Automaattisessa tilassa ilmanpuhdistin ohjaa ilmavirtaa automaattisesti anturin ilmanlaatumietojen perusteella.

## Yötila



Yötilassa ilmanpuhdistin käyttää alhaista puhaltimen nopeutta ja himmennettyjä LED-valoja. LED-valon kirkkaus voidaan asettaa Blueair-sovelluksessa.

## Automaattinen käynnistys

Ilmanpuhdistimessa on automaattinen käynnistystoiminto. Tämä tarkoittaa, että laite käynnistyy automaattisesti uudelleen asetettuun nopeuteen, jos ilmenee sähkökatkos, laite irrotetaan pistorasiasta tai virtakytkimen ajastinta käytetään.

## Wi-Fi-yhteys



Kaikissa malleissa on Wi-Fi-toiminto, jonka avulla ilmapuhdistin voi muodostaa yhteyden Blueair-sovellukseen ja vastaanottaa toiminnallisia päivityksiä. Symbolin alapuolella oleva LED-valo ilmaisee tilaa.

### Ilmaisimet



Valkoinen tilavalo  
Yhdistetty Wi-Fi-verkkoon.



Valkoinen vilkkuva tilavalo  
Wi-Fi käytössä, valmiina käyttöön.



Valkoinen nopeasti vilkkuva tilavalo  
Yhteysvirhe.

Lisätietoja Wi-Fi-yhteydestä on Blueair-sovelluksessa.

Lisätietoja tuesta on osoitteessa [www.blueair.com/customer-support](http://www.blueair.com/customer-support)

## Suodattimen ilmaisin

Ilmapuhdistin laskee suodattimien jäljellä olevan käyttöiän käyttö- ja anturilukemien perusteella ja ilmoittaa, milloin on tullut aika vaihtaa suodattimet.



Suodattimen vaihdon tila  
Suodattimen käyttöikä on päättynyt.



## Ilmanlaatu tiedot

Hiukkasten (PM) ilmanlaatu tiedot ilmoitetaan ilmanlaadusta kertovan ilmaisimen väriasteikolla. Tämä asteikko antaa lukeman PM2.5, mikä tarkoittaa hiukkasia, joiden halkaisija on enintään 2,5 mikrometriä.

### Ilmanlaatu

	Erittäin huono
	Heikko
	Kohtuullinen
	Hyvä
	Erinomainen
	Tietoja ei ole saatavilla

Lisätietoja ilmanlaadusta on Blueair-sovelluksessa.

# Suodattimet

Ilmanpuhdistin toimitetaan kahdella esisuodattimella ja kahdella pääsuodattimella. Suodattimet puhdistavat ilmasta hiukkasia ja kaasuja. Parhaan suorituskyvyn takaamiseksi puhdista esisuodattimet säännöllisesti ja vaihda pääsuodattimet, kun ilmanpuhdistin ilmoittaa suodattimen vaihdosta. Löydät oikean pääsuodattimen ilmanpuhdistimellesi Blueair-sovelluksella tai osoitteesta [www.blueair.com](http://www.blueair.com). Ilmanpuhdistimen mallinumero on ilmanpuhdistimen luokitustarrassa.

**Tärkeää:** Katkaise aina laitteesta virta ja irrota laite pistorasiasta ennen suodattimien vaihtoa, puhdistusta tai huoltotoimenpiteitä.

**Tärkeää:** Älä käytä laitetta ilman suodattimia.

## Blueair-suodattimien tilausohjelma

Voit rekisteröityä Blueair-suodattimien tilausohjelmaan Blueair-sovelluksen kautta tai osoitteessa [www.blueair.com](http://www.blueair.com). (Ei käytettävissä kaikilla markkinoilla.)

## Esisuodattimien puhdistaminen

Varmista laitteen paras mahdollinen suorituskyky puhdistamalla esisuodattimet viikoittain.

### Vaihe 1

Sammuta laite ja irrota laitteen pistoke pistorasiasta.

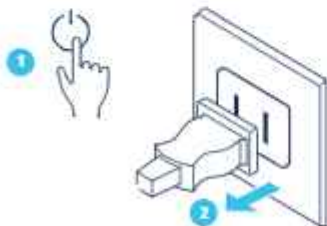

### Vaihe 2

Avaa yläosan suodatinluukku ja vedä esisuodatin ulos.



### Vaihe 3

Puhdista esisuodatin pyyhkimällä se pölyliinalla.



### Vaihe 4

Aseta esisuodatin takaisin laitteeseen ja sulje suodattimen luukku.



### Vaihe 5

Toista vaiheet 1–4 alaosan esisuodattimelle.



### Vaihe 6

Kytke laitteen pistoke pistorasiaan.

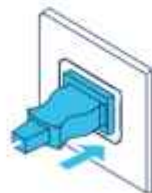

## Pääsuodattimien vaihto

Ilmanpuhdistin laskee suodattimien jäljellä olevan käyttöiän ilmanpuhdistimen käytön ja anturin lukemien perusteella ja kertoo, milloin on aika vaihtaa suodatin. Suositeltu suodattimen vaihtoväli on 6–12 kuukautta sisätilojen olosuhteista riippuen.

Suodattimen vaihdon ilmaisin kertoo, milloin on aika vaihtaa suodattimet.



Suodattimen vaihdon ilmaisin

**Tärkeää:** Varmista laitteen moitteeton toiminta ja suorituskyky sekä täysimääräinen takuu käyttämällä ainoastaan alkuperäisiä ja mallikohtaisia Blueair-suodattimia.

### Vaihe 1

Sammuta laite ja irrota laitteen pistoke pistorasiasta.

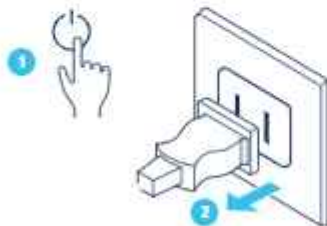

### Vaihe 2

Avaa molemmat suodatinluukut.



### Vaihe 3

Poista ja hävitä vanhat pääsuodattimet.

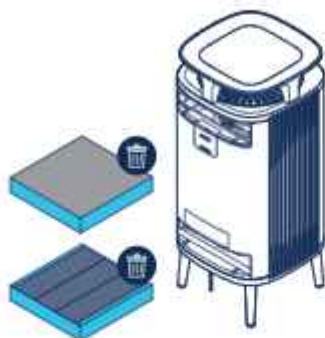

### Vaihe 5

Sulje molemmat suodatinluukut.

**Huomautus:** Varmista, että suodatinluukut on suljettu oikein.



### Vaihe 4

**Huomautus:** Poista suojamuovi uusista pääsuodattimista ennen niiden käyttöä.

Aseta uudet pääsuodattimet paikoilleen.

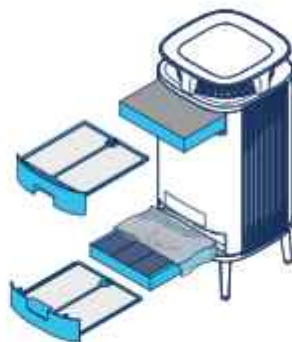

### Vaihe 6

Kytke laitteen pistoke pistorasiaan.

**Huomautus:** Nollaa suodattimen ajastin painamalla ilmapurran nopeuspainiketta 15 sekunnin ajan.



# Hoito ja huolto

## Yleisohjeet

- Irrota aina laitteen pistoke virtalähteestä ennen huoltotoimenpiteitä.
- Älä päästä vieraita esineitä laitteen ilmanotto- tai ilmanpoistoaukkoihin. Tämä voi aiheuttaa sähköiskun tai vahingoittaa ilmanpuhdistinta.
- Älä koskaan puhdista ilmanpuhdistinta bensiinillä, kemiallisilla liuottimilla tai syövyttävillä materiaaleilla, sillä nämä aineet voivat vahingoittaa laitetta.
- Varmista, että ilmanpuhdistin on täysin kuiva, ennen kuin liität sen virtalähteeseen.
- Älä pese pääsuodatinta. Pääsuodatinta ei voi pestä tai käyttää uudelleen.

## Puhdistus

- Puhdista esisuodattimet pyyhkimällä pölyliinalla tai imuroimalla pehmeällä harjalisäosalla (ei sisälly pakkaukseen).
- Pyyhi ilmanpuhdistimen ulkopinta pehmeällä, puhtaalla ja kostealla liinalla.
- Imuroi pienet ilmanottoaukot pehmeällä harjalisäosalla (ei sisälly pakkaukseen).
- Imuroi ilmanpuhdistimen sisältä pehmeällä harjalisäosalla (ei sisälly pakkaukseen).
- Puhdista ja tarkista virtajohto sekä pistoke kulumisen tai vaurioiden varalta.
- Puhdista anturi pääsuodattimen vaihdon yhteydessä.

## Ilmanpuhdistimen siirtäminen

### Tärkeää:

- Irrota ilmanpuhdistin pistorasiasta ennen laitteen siirtämistä.
- Varmista, että ilmanpuhdistimen suodatinluukut ovat kunnolla kiinni.
- Siirrä ilmanpuhdistinta nostamalla. Älä vedä tai työnnä ilmanpuhdistinta.

## Ilmanlaatuanturin puhdistus

Ilmanlaatuanturin ilmanottoaukko sijaitsee ilmanpuhdistimen takaosassa. Puhdista anturin ilmanottoaukko imuroimalla.

**Tärkeää:** Älä puhdista anturin ilmanottoaukon sisäpuolelta sormin tai millään suosittelemattomilla esineillä.

### Vaihe 1

Sammuta laite ja irrota laitteen pistoke pistorasiasta.

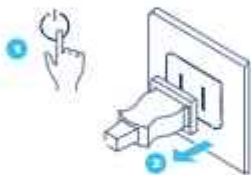

### Vaihe 2

Irrota anturia peittävä kansi.



### Vaihe 3

Puhdista anturi varovasti pumpulipuikolla ja kiinnitä anturin kansi.



### Vaihe 4

Kytke laitteen pistoke pistorasiaan.

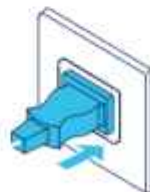

## Hävittäminen ja kierrätys

Tämä ilmanpuhdistin on hävitettävä tai kierrätettävä elektroniikkajätteenä ja suodatin voidaan kierrättää muovina. Jos sinulla on kysyttävää tämän ilmanpuhdistimen hävittämisestä ja kierrättämisestä, saat lisätietoja oikeasta kierrätystavasta ottamalla yhteyden paikalliseen kierrätyskeskukseen tai Blueair-jälleenmyyjään.



Yliväivätyksen symboli laitteessa tai sen pakkauksessa tarkoittaa, että käyttökänsä päätyttyä tuote on hävitettävä erillään tavallisista kotitalousjätteistä.

## Ohje ja tuki

Jos sinulla on kysyttävää tuotteestasi, siirry sivustolle [www.blueair.com](http://www.blueair.com) tai ota yhteys paikalliseen Blueair-jälleenmyyjään.

Jos haluat ottaa yhteyttä Blueairiin ja saada henkilökohtaista tukea, siirry sivustolle [www.blueair.com/customer-support](http://www.blueair.com/customer-support)

## Takuutiedot

Blueairin rajoitettu takuu on voimassa vain, jos ilmanpuhdistin on asennettu, käytetty ja huollettu tämän käyttöohjekirjan ohjeiden mukaisesti.

Takuuehdot ovat luettavissa osoitteessa [www.blueair.com/warranty](http://www.blueair.com/warranty)

### Takuu ja palautukset

Jos ostit ilmanpuhdistimen valtuutetulta jälleenmyyjältämme, saat apua ottamalla yhteyden samaan myymälään.



# Tekniset tiedot

	5210i/5240i	5410i/5440i
Syöttöteho, taajuus <sup>1</sup>	100–240 VAC, 50/60Hz	100–240 VAC, 50/60Hz
Virrankulutus/ Nimellisyöttöteho (min./maks.)	5–22 W	7–42 W
Toimintataajuus	2402–2480 MHz	2402–2480 MHz
Lähtöteho	Max 5mW	Max 5mW
Äänitaso (vähimmäis-/enimmäistaso) <sup>2</sup>	29–45 dB	31–50 dB
Suosittelu huonekoko <sup>2</sup>	22 m <sup>2</sup>	35 m <sup>2</sup>
CADR-arvo (savu) <sup>2</sup>	260 m <sup>3</sup> /h	416 m <sup>3</sup> /h
CADR-arvo (pöly) <sup>2</sup>	260 m <sup>3</sup> /h	453 m <sup>3</sup> /h
CADR-arvo (siitepöly) <sup>2</sup>	293 m <sup>3</sup> /h	450 m <sup>3</sup> /h

<sup>1</sup> Äänenpaine standardin GB/T18801 mukaisesti.

<sup>2</sup> Standardin AHAM AC-1-2019 mukaisesti.

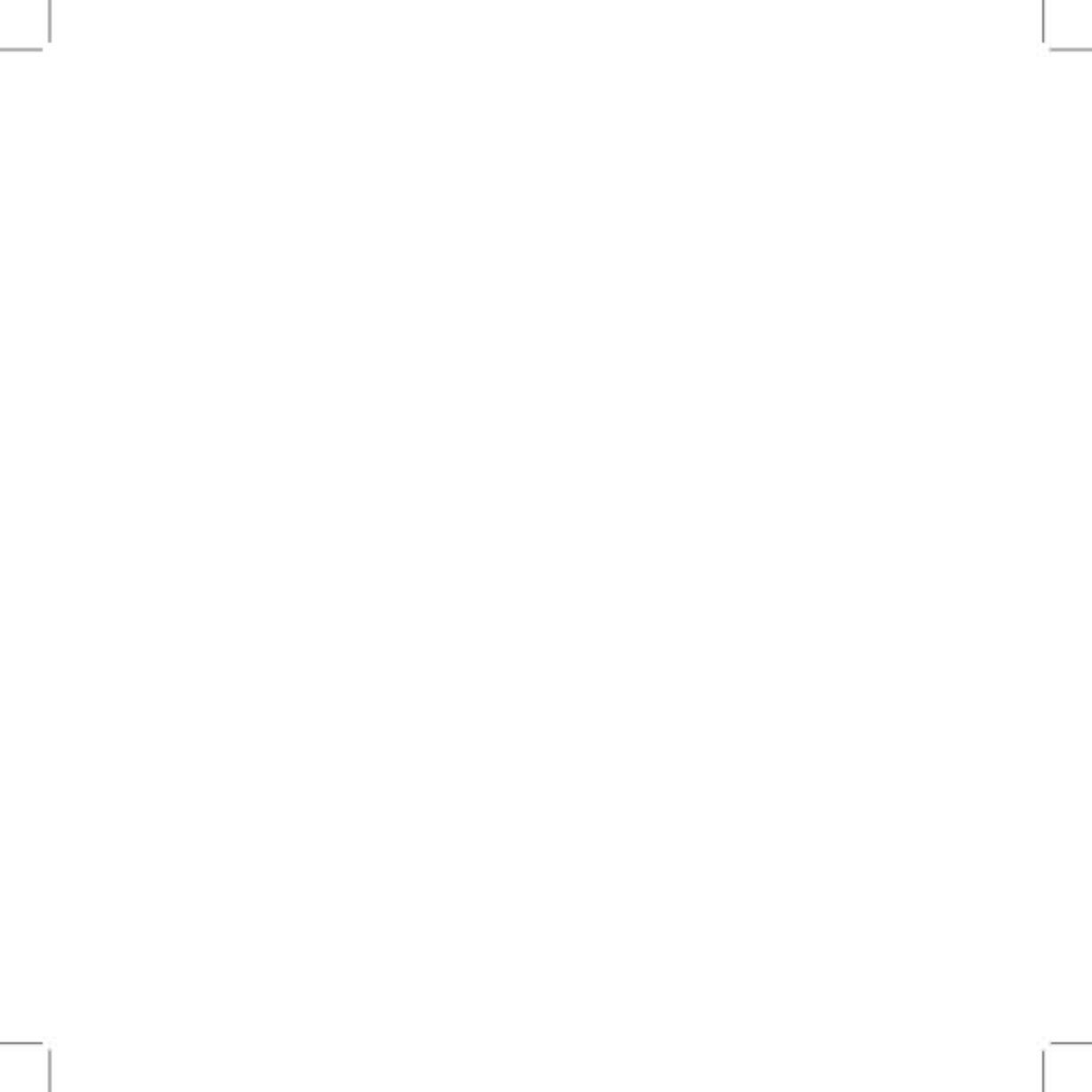

Læs denne brugervejledning grundigt og opbevar den til fremtidig reference.  
Den seneste version af denne brugervejledning findes på [www.blueair.com](http://www.blueair.com)

Bemærk: Modellerne kan variere fra land til land.

Produkt navn:	Modelnummer:
5210i	5231111000
5240i	5231112000
5410i	5431111000
5440i	5431112000

Blueair AB erklærer herved, at typerne af radioudstyr i ovenstående tabel er i overensstemmelse med Direktiv 2014/53/EU. Den fulde ordlyd af EU's overensstemmelseserklæring findes på følgende e-mailadresse

## Indhold

DustMagnet™	244
Sikkerhedsanvisninger	246
Kom godt i gang	248
Knapper og indikatorer	251
Filtre	254
Pleje og vedligeholdelse	258
Bortskaffelse og genanvendelse	260
Hjælp og support	260
Garantiinformation	260
Specifikation	261

# Blueair DustMagnet™

Blueair DustMagnet™-luftrensere fås i fire modeller. Alle modeller er Wi-Fi aktiveret har to forfiltre og to HEPASilent™-hovedfiltre til rensning af luften. Alle DustMagnet™-modeller har kontrolfunktioner og indbygget sensor.

Luftrenseren består hovedsageligt af en motor, en blæser og filtre. Luftrenseren fjerner partikler og dårlig lugt fra luften i et rum og forbedrer dermed luftkvaliteten.

Luftrenserens indstillinger kan ændres på kontrolpanelet efter ønske, eller via Blueair-appen. Flere funktioner er tilgængelige for alle modeller via Blueair-appen.

## Anbefalinger for optimalt resultat

- Brug luftrenseren i et rum, der ikke overstiger anbefalingen af rummets størrelse.
- Anbring luftrenseren et sted, hvor luften frit kan cirkulere ind, ud og rundt om luftrenseren.
- Anbring ikke luftrenseren tættere end 10 cm på en anden genstand.
- Hold døre og vinduer i rummet lukket, når luftrenseren er i drift.
- Brug de originale Blueair-filtre.
- Udskift hovedfilteret, når indikatoren for udskiftning af filter lyser på kontrolpanelet.
- Følg vedligeholdelsesvejledningen i denne brugervejledning.

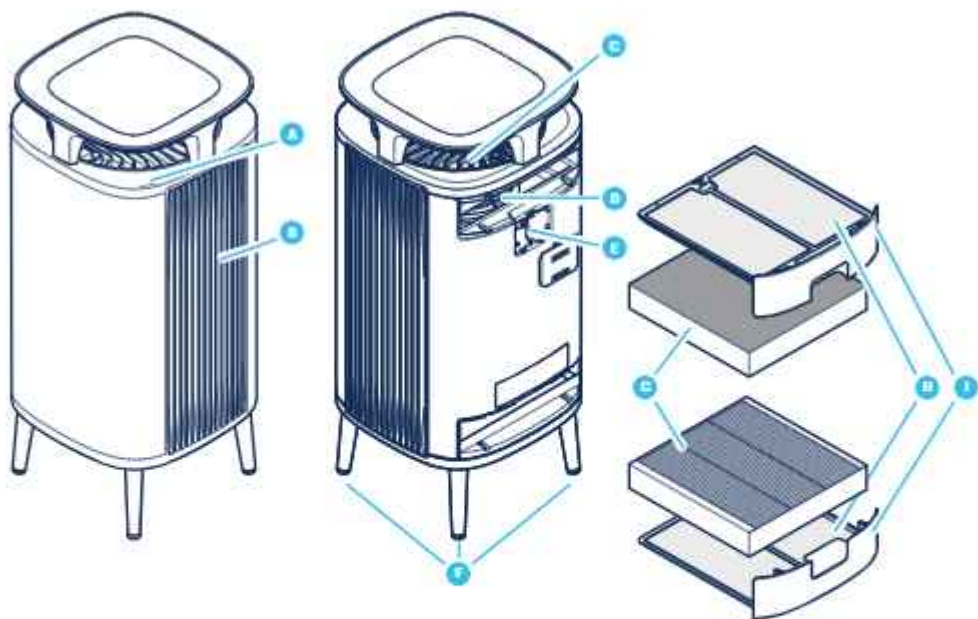

- A Kontrolpanel
- B Luftudtag
- C Luftindtag
- D Blæser og motor
- E Luftkvalitetssensor
- F Ben

- G Hovedfiltre
- H Forfiltre
- I Filterluge
- J Strømforsyning (ikke på illustration)
- K Brugervejledning (ikke på illustrationen)

## Sikkerhedsanvisninger

**Blueair DustMagnet™** -luftrensere er elektriske apparater til indendørs brug. Tag de nødvendige forholdsregler for at reducere risikoen for brand, elektrisk stød eller personskade.

- Denne enhed er ikke beregnet til at blive brugt af børn under 8 år samt personer med nedsatte fysiske, følelsesmæssige eller mentale evner eller manglende erfaring og viden, medmindre de har fået vejledning eller instruktion i at bruge enheden af en person, der har ansvaret for deres sikkerhed.
- Hold børn under opsyn for at sikre, at de ikke leger med enheden.
- Rengøring og brugervedligeholdelse må ikke udføres af børn uden opsyn.
- Tag altid strømkablet ud af stikkontakten før vedligeholdelse.
- Du må ikke selv åbne eller servicere enheden. Service skal udføres af producenten, en servicetekniker eller tilsvarende kvalificerede medarbejdere, og der må kun benyttes originale Blueair-reservedele.
- Sørg for, at strømkablet og stikkontakten ikke kan blive beskadiget. For at undgå fare skal et beskadiget strømkabel altid udskiftes af producenten, en servicetekniker eller en tilsvarende kvalificeret medarbejder.
- Hvis enheden er beskadiget eller ikke fungerer korrekt, skal du slukke for den, tage den ud af stikkontakten og kontakte Blueair.
- Stikket skal sættes helt ind i stikkontakten.
- Træk ikke i strømkablet, når det tages ud af stikkontakten, træk i stedet i strømstikket.

- Brug det strømkabel, der fulgte med Blueair-luftrenseren, og sæt det helt ind i en egnet stikkontakt.
- Brug ikke en forlængerledning eller en stikdåse. Se typeskiltet på enheden.
- Strømskiftet må ikke ændres på nogen måde. Kontakt en faglært elektriker for installation af en korrekt stikkontakt, hvis stikket ikke passer i stikkontakten.
- Den medfølgende strømledning må kun bruges til enheden.
- Genstande må ikke blokere luftindtag og luftudtag, da det kan forårsage elektrisk stød eller beskadige enheden.
- Placér ikke væsker ovenpå enheden.
- Placér ingen genstande over 10 kg ovenpå enheden.
- Anbring ikke genstande ovenpå eller i umiddelbar nærhed af enheden.
- Du må ikke sidde på, stå på, klatre på eller hænge ind over enheden.
- Anbring ikke enheden eller strømkablet i nærheden af varmekilder, f.eks. åben ild, brændeovne eller ovne.
- Anbring ikke enheden og strømledningen i nærheden af områder med vand eller andre væsker.
- Anbring ikke enheden og strømskiftet i nærheden af kemikalier, som pesticider og deodoranter.
- Anbring enheden på gulvet. Enheden skal placeres på en stabil overflade.
- Brug ikke enheden i nærheden af vådområder, f.eks. badeværelser eller vaskerum, og poolområder, hvor den kan komme i kontakt med vand.

# Kom godt i gang

## Trin 1

Placer forsigtigt enheden med bordpladen nedad på en stabil, blød flade.



## Trin 2

Skrue de fire ben fast på enheden.



## Trin 3

Åbn den øverste filterluge, træk hovedfilteret ud, og fjern den beskyttende plastikindpakning.



## Trin 4

Sæt hovedfilteret tilbage i enheden og luk filterlugen.





### Trin 5

Åbn filterlugen, træk hovedfilteret ud, og fjern den beskyttende indpakning.



### Trin 6

Sæt hovedfilteret tilbage i enheden og luk filterlugen.



### Trin 7

Sæt strømkablet i en stikkontakt.

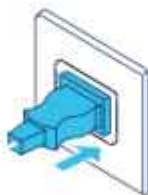

### Trin 8

Tryk på tænd/sluk-knappen for at tænde for enheden.



Se afsnittet [Filtre](#) for at få flere oplysninger om filterhåndtering.

## Opret forbindelse til Blueair-appen

Hvis du forbinder luftrenseren med Blueair-appen, kan du fjernstyre luftrenseren og ændre indstillingerne. Appen tilføjer yderligere funktioner til luftrenseren.

### Trin 1

Download Blueair-appen fra App Store eller Google Play.

### Trin 2

Åbn Blueair-appen og følg instruktionerne om tilslutning til luftrenseren.

# Knapper og indikatorer

Betjen luftrenseren ved hjælp af knapperne på kontrolpanelet eller via Blueair-appen. Indikatoren lyser under symbolet, viser aktiv status.

## Tænd/sluk



Tryk for at tænde eller slukke.

**Bemærk!** Wi-Fi fortsætter med at være i drift, når luftrenseren bliver slukket.

## Luftflowhastighed

Tilgængelige muligheder for luftflowhastighed er: 0, 1, 2, 3, Auto-tilstand og Nattilstand.



Tryk for at skifte mellem muligheder for luftflowhastighed, Auto-tilstand og Nattilstand.

## Automatisk tilstand



I autotilstand styrer luftrenseren automatisk luftstrømmen, baseret på luftkvalitetsregistreringer fra sensoren.

## Nattilstand



I Nattilstand bruger luftrenseren lav blæserhastighed og dæmpet indikatorlys. Det er muligt at indstille indikatorlyset i Blueair-appen.

## Autostart

Luftrenseren har en Autostart-funktion. Det betyder, at enheden automatisk genstarter ved den indstillede hastighed, hvis der opstår strømsvigt, at strømkablet tages ud af stikkontakten, eller at der bruges en afbryder med en timer.

## Wi-Fi forbindelse



En Wi-Fi funktion er tilgængelig på alle modeller og gør det muligt for luftrensere at oprette forbindelse til Blueair-appen og modtage funktionelle opdateringer. Indikatorlyset under symbolet, viser status.

### Indikatorer



Status Hvidt lys  
Forbundet til Wi-Fi netværk.



Status Hvidt "pulserende" lys  
Wi-Fi Tændt, klart til brug.



Status Hvidt hurtigt "blinkende" lys  
Forbindelsesfejl.

Se Blueair-appen for mere information om Wi-Fi forbindelsen.  
Besøg [www.blueair.com/customer-support](http://www.blueair.com/customer-support) for at få hjælp.

## Filterindikator

Luftrensere beregner filterenes resterende levetid baseret på brug og sensoraflysninger og angiver, hvornår filteret skal udskiftes.









Status Filterudskiftning  
Filteret har ingen levetid tilbage.

## Information om luftkvalitet

Luftkvalitetsniveauerne for partikelstof (PM) angives på en farveskala på indikatoren for luftkvalitet. Denne skala giver en aflæsning for PM2.5, som er partikler med en diameter på 2,5 mikroner eller mindre.

### Luftkvalitetsniveau

	Meget forurenset
	Let forurenset
	Moderat
	God
	Fremragende
	Data ikke tilgængelige

Se Blueair-appen for mere information om luftkvalitet.

## Filtre

Luftrenseren leveres med to forfiltre og to hovedfiltre monteret. Filtrene rensr luften for partikler og gasser. Vi anbefaler, at forfiltrene rengøres regelmæssigt, og at hovedfilteret udskiftes, når luftrenseren indikerer filterskift for at holde enheden i førsteklasses stand. Brug Blueair-appen eller besøg [www.blueair.com](http://www.blueair.com) for at finde det rigtige filter til luftrenseren. Modelnummeret på din luftrenser findes på typekildet på luftrenseren.

**Vigtigt!** Sluk altid enheden, og tag stikket ud af stikkontakten, inden du skifter filtre, rengør enheden eller udfører vedligeholdelse.

**Vigtigt!** Brug ikke enheden uden filtre.

### Blueair-filterabonnement

Brug Blueair-appen eller besøg [www.blueair.com](http://www.blueair.com) for at tilmelde dig Blueair-filterabonnementetsprogrammet. (Kun tilgængeligt i visse lande)

### Rengør forfiltrene

Rengør forfilteret ugentligt for de optimale resultat.

#### Trin 1

Sluk enheden og tag stikket ud.

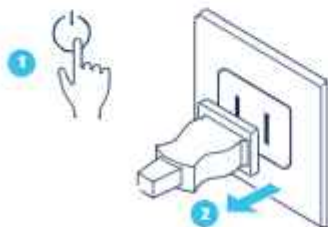

#### Trin 2

Åbn den øverste filterluge, og træk forfilteret ud.



**Trin 3**

Rengør forfilteret ved at tørre det af med en støvklud.

**Trin 4**

Sæt forfilteret tilbage i enheden og luk filterlugen.

**Trin 5**

Gentag trin 1-4 på det nederste forfilter.

**Trin 6**

Tilslut luftrensere.

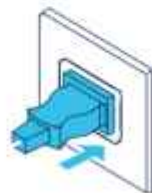

## Udskift hovedfiltrene

Luftrensere beregner filtrenes resterende levetid, baseret på brug og sensor registreringer og angiver, hvornår det er tid at skifte filter. For optimale resultater anbefaler Blueair, at du udskifter filtrene hver 6.-12. måned, afhængigt af de indendørs forhold.

En indikator for filterudskiftning angiver, hvornår det er tid til at ændre filtrene.



Indikator for filterudskiftning

**Vigtigt!** Brug kun originale Blueair-filtre for at sikre, at enheden fungerer korrekt, og for at du kan få den fulde garantidækning.

### Trin 1

Sluk enheden og tag stikket ud.

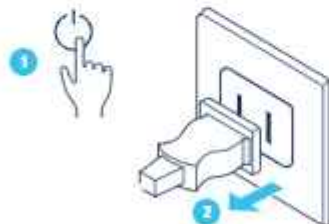

### Trin 2

Åbn de to filterluger.





### Trin 3

Fjern og bortskaf de gamle hovedfiltre.

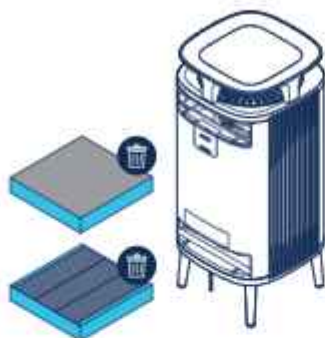

### Trin 5

Luk de to filterluger.

**Bemærk!** Sørg for, at filterlugerne er lukket korrekt.



### Trin 4

**Bemærk!** Fjern den beskyttende plast fra de nye hovedfiltre før brug.

Isæt de nye hovedfiltre.

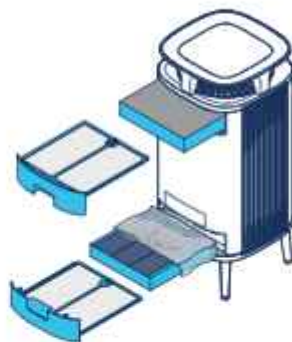

### Trin 6

Tilslut luftrensere.

**Bemærk!** Tryk på luftflowhastighedsknappen i 15 sek. for at nulstille filtertimeren.

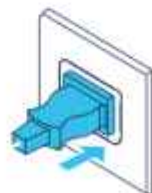

# Pleje og vedligeholdelse

## Generelt

- Tag altid strømkablet ud af stikkontakten før vedligeholdelse.
- Lad ikke fremmedlegemer komme ind i luftindtag eller luftudtag. Dette kan forårsage elektrisk stød eller beskadige enheden.
- Rengør aldrig med benzin, kemiske opløsningsmidler eller ætsende materialer, da disse midler kan beskadige luftrenseren.
- Sørg for, at luftrenseren er helt tør, før den tilsluttes strøm.
- Hovedfilteret må ikke vaskes. Hovedfilteret er ikke vaskbart og er til engangsbrug.

## Rengøring

- Rengør forfiltrene med en støvklud eller støvsug med en blød børste monteret (medfølger ikke).
- Tør enhedens overflade af med en blød, ren og fugtig klud.
- Støvsug de små luftindtag med en blød børste monteret (medfølger ikke).
- Støvsug luftrenseren indvendigt med en blød børste monteret (medfølger ikke).
- Rengør og kontroller strømkablet og stikkontakten for slitage eller skader.
- Rengør sensoren, når du udskifter hovedfilteret.

## Flytning af luftrenseren

### Vigtigt!

- Tag stikket ud af stikkontakten, før luftrenseren flyttes.
- Sørg for, at filterlugerne på luftrenseren er lukket forsvarligt.
- Løft luftrenseren for at flytte den. Luftrenseren på ikke trækkes eller skubbes.

## Rengør luftkvalitetssensoren

Indtaget til luftkvalitetssensoren sidder bagpå luftrenseren. Støvsug åbningen for at rengøre indtaget til sensoren.

**Vigtigt!** Brug ikke fingrene eller andre redskaber, der ikke er anbefalet til rengøring af sensorindtaget indvendigt.

### Trin 1

Sluk enheden og tag stikket ud.

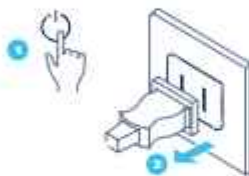

### Trin 2

Fjern låget, der dækker sensoren.



### Trin 3

Rengør sensoren forsigtigt med en vatpind og fastgør sensorlåget.



### Trin 4

Tilslut luftrenseren.

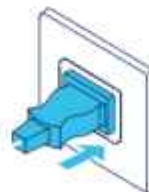

## Bortskaffelse og genanvendelse

Luftrenseren skal bortskaffes eller genbruges som WEEE (Elektronikaffald), og filteret skal bortskaffes som plastik i henhold til lokale bestemmelser og genindvindes. Hvis du har spørgsmål om bortskaffelse af denne luftrenser, bedes du kontakte din genbrugsplads eller Blueair-forhandler, og bede om at få oplyst den korrekte bortskaffelsesmetode.



Piktogrammet med den overkrydsede affaldsspand på enheden eller dens emballage betyder, at enheden er udtjent og skal bortskaffes separat, at enheden ikke må bortskaffes sammen med almindelig dagrenovation og skal behandles som WEEE (Elektronikaffald).

## Hjælp og support

Besøg [www.blueair.com](http://www.blueair.com) eller kontakt din lokale Blueair-forhandler, hvis du har spørgsmål om produktet.

Besøg [blueair.com/customer-support](http://blueair.com/customer-support) for at få personlig support

## Garantiinformation

Den begrænsede garanti fra Blueair gælder kun, hvis enheden anvendes i overensstemmelse med instruktionerne i nærværende vejledning.

Besøg [www.blueair.com/warranty](http://www.blueair.com/warranty) for at læse mere om garantibetingelserne

### Garanti og returneringer

Hvis du har købt luftrenseren hos en af vores autoriserede forhandlere, skal du kontakte den pågældende butik og anmode om hjælp.

# Specifikation

	5210i/5240i	5410i/5440i
Indgangseffekt, frekvens	100-240VAC 50/60Hz	100-240VAC 50/60Hz
Strømforbrug/ Nominelt effektoptag (min./max.)	5-22W	7-42W
Driftsfrekvens	2402-2480 MHz	2402-2480 MHz
Udgangseffekt	Max 5mW	Max 5mW
Støjniveau (min./maks.) <sup>1)</sup>	29-45 dB	31-50 dB
Rumstørrelse <sup>2)</sup>	22 m <sup>2</sup>	35 m <sup>2</sup>
CADR -røg <sup>2)</sup>	260 m <sup>3</sup> /h	416 m <sup>3</sup> /h
CADR -støv <sup>2)</sup>	260 m <sup>3</sup> /h	455 m <sup>3</sup> /h
CADR -pollen <sup>2)</sup>	293 m <sup>3</sup> /h	450 m <sup>3</sup> /h

<sup>1)</sup> Lydtrykniveau i henhold til GB/T18801

<sup>2)</sup> i henhold til AHAM AC-1-2019

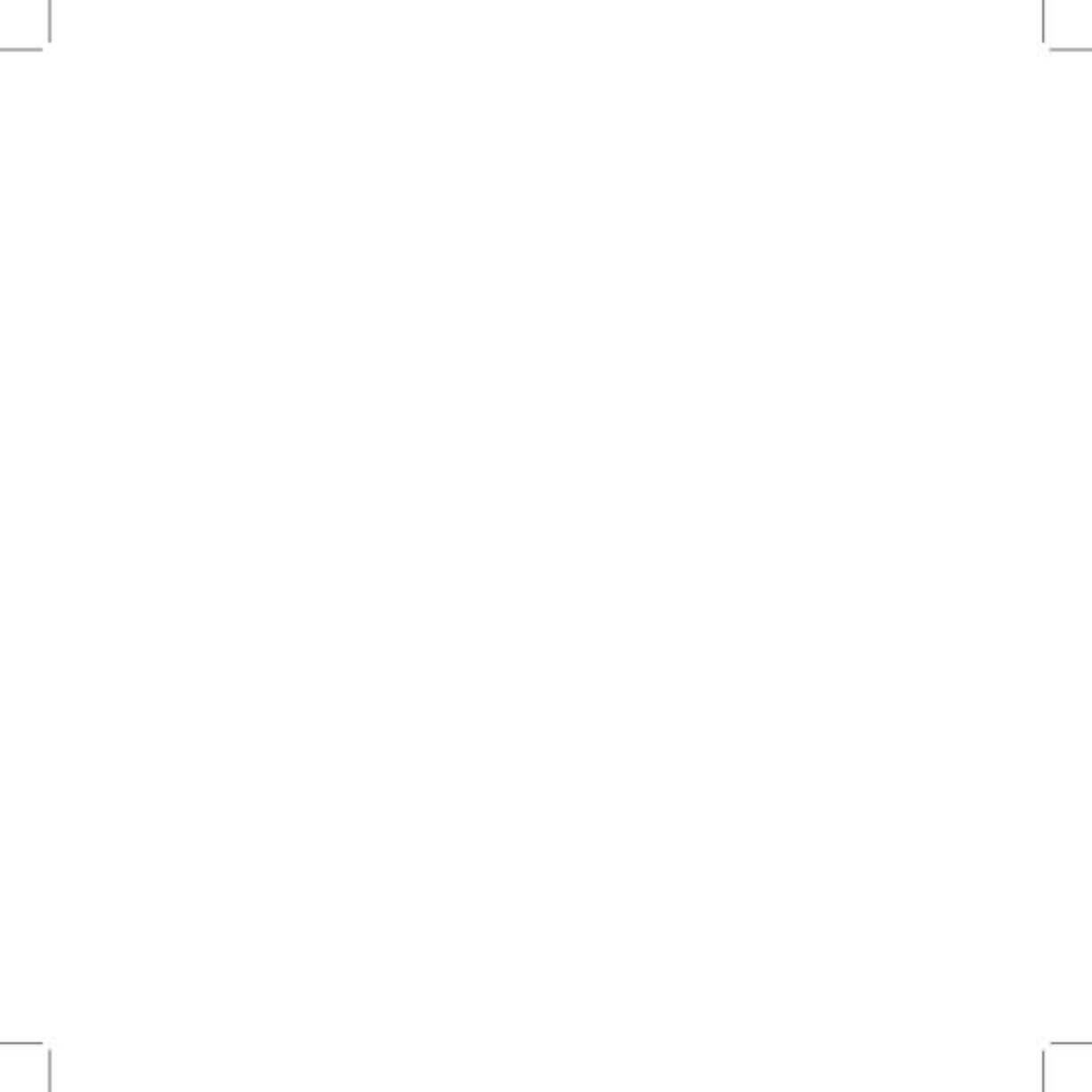

Silakan baca panduan pengguna ini dengan saksama dan simpan untuk referensi di masa mendatang. Versi terbaru panduan pengguna ini dapat ditemukan di [www.blueair.com](http://www.blueair.com)

Catatan: Mungkin ada variasi lokal dari model tersebut.

Nama produk:	Nomor model:
5210i	5231111000
5240i	5231112000
5410i	5431111000
5440i	5431112000

Dengan ini, Blueair AB, menyatakan bahwa jenis peralatan radio pada tabel di atas mematuhi Directive 2014/53/EU. Teks lengkap pernyataan kesesuaian UE tersedia di alamat internet berikut: [www.blueair.com/customer-support](http://www.blueair.com/customer-support)

## Daftar Isi

DustMagnet™	264
Petunjuk keselamatan	266
Memulai	268
Kontrol dan indikator	271
Filter	274
Perawatan dan pemeliharaan	278
Pembuangan dan daur ulang	280
Bantuan dan dukungan	280
Informasi garansi	280
Spesifikasi	281

## Blueair DustMagnet™

Pembersih udara Blueair DustMagnet™ tersedia dalam empat model. Semua model dilengkapi Wi-Fi, memiliki dua pra-filter dan dua filter utama HEPASilent™ untuk memurnikan udara. Semua model DustMagnet™ memiliki fungsi kendali dan sensor bawaan.

Pembersih udara utamanya terdiri dari motor, kipas angin, dan filter. Pembersih udara menghilangkan kontaminan dari udara di ruangan untuk meningkatkan kualitas udara dalam ruangan.

Anda dapat mengubah pengaturan pembersih udara kapan saja, menggunakan panel kendali pada pembersih udara, atau menggunakan aplikasi Blueair dari jarak jauh. Fungsi tambahan tersedia untuk semua model melalui aplikasi Blueair.

### Rekomendasi untuk kinerja terbaik

- Gunakan pembersih udara di ruangan yang tidak melebihi rekomendasi ukuran kamar.
- Tempatkan pembersih udara di lokasi di mana udara dapat bersirkulasi bebas masuk, keluar, dan di sekitar pembersih udara.
- Jangan menempatkan pembersih udara lebih dekat dari 10cm dari objek lain.
- Selama pengoperasian, tutup pintu dan jendela di ruangan dengan pembersih udara.
- Hanya gunakan filter Blueair asli.
- Ganti filter utama saat indikator penggantian filter muncul di panel kendali.
- Ikuti petunjuk pemeliharaan dalam panduan pengguna ini.



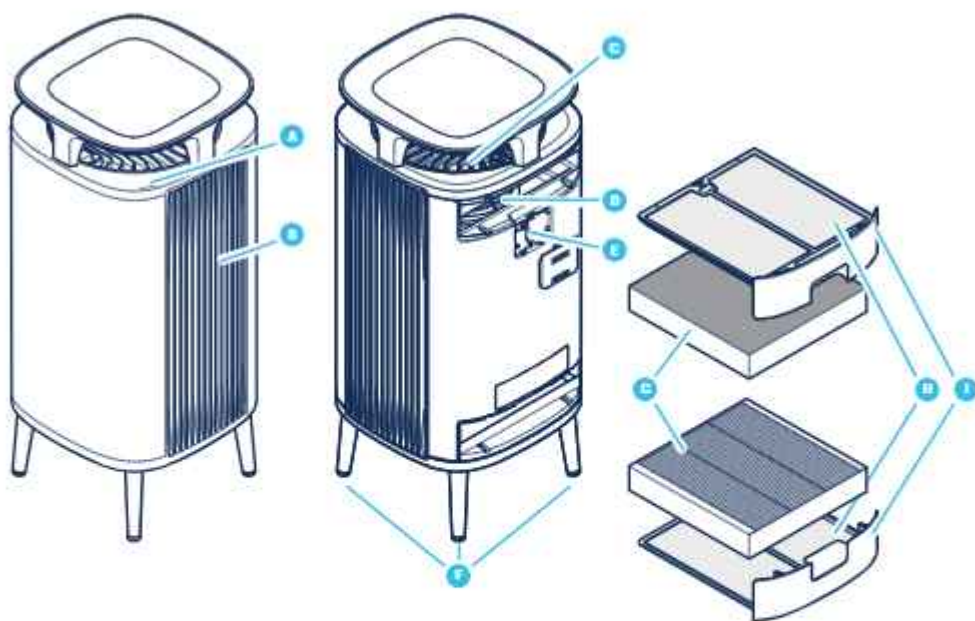

- A Panel kendali
- B Lubang udara keluar
- C Lubang udara masuk
- D Kipas dan motor
- E Sensor kualitas udara
- F Kaki

- G Filter utama
- H Pra-filter
- I Pintu filter
- J Adaptor daya (tidak ditunjukkan dalam gambar)
- K Panduan Pengguna (tidak ditunjukkan dalam gambar)

## Petunjuk keselamatan

**Pembersih udara Blueair DustMagnet™** adalah peralatan listrik untuk penggunaan dalam ruangan saja, lakukan tindakan pencegahan yang diperlukan untuk mengurangi risiko kebakaran, sengatan, listrik atau cedera.

- Alat ini dapat digunakan oleh anak usia mulai 8 tahun keatas dan orang dengan kemampuan fisik, sensorik, atau mental yang kurang, atau tanpa pengalaman dan pengetahuan, jika mereka telah diberikan pengawasan atau petunjuk mengenai penggunaan alat dengan cara yang aman dan memahami bahaya yang dapat ditimbulkan.
- Anak-anak tidak boleh bermain dengan alat.
- Pembersihan dan pemeliharaan tidak boleh dilakukan oleh anak-anak tanpa pengawasan.
- Selalu lepaskan alat dari suplai daya sebelum pemeliharaan.
- Jangan mencoba untuk membuka atau melakukan servis alat sendiri. Servis harus dilakukan oleh produsen, agen servis, atau personel serupa yang memenuhi syarat hanya menggunakan suku cadang Blueair asli.
- Pastikan kabel daya dan steker daya tidak berisiko rusak. Untuk menghindari bahaya, kabel daya yang rusak harus selalu digantikan oleh produsen, agen servis, atau orang serupa yang memenuhi syarat.
- Jika alat rusak atau tidak berfungsi, matikan, lepaskan dari suplai daya, dan hubungi Blueair.
- Steker daya harus dipasangkan dengan kuat ke dalam soket daya.
- Saat melepas sambungan unit dari suplai daya, jangan menarik kabel daya, tarik pada steker daya.

- Gunakan kabel daya yang disediakan dengan pembersih udara Blueair Anda untuk menyambungkan langsung dengan kuat ke stopkontak listrik yang sesuai.
- Jangan gunakan kabel ekstensi atau strip daya. Lihat label peringatan di alat Anda.
- Jangan mengubah steker daya dengan cara apa pun. Jika steker tidak dapat masuk ke stopkontak, hubungi personel yang memenuhi syarat untuk memasang stopkontak yang tepat.
- Jangan gunakan kabel daya yang disertakan untuk hal lain kecuali alat.
- Jangan biarkan objek masuk atau menutupi saluran udara masuk dan keluar karena ini dapat menyebabkan sengatan listrik atau merusak alat.
- Jangan menempatkan cairan apa pun di atas produk.
- Jangan meletakkan objek yang lebih berat dari 10 kg di atas produk.
- Jangan menempatkan benda apa pun langsung menghadap alat.
- Jangan duduk, berdiri, memanjat, atau menggantung dari alat.
- Jaga alat, termasuk kabel daya, pada jarak yang aman dari permukaan panas dan api terbuka.
- Jauhkan alat dan steker listrik dari air dan cairan lainnya.
- Jauhkan alat dan steker listrik dari bahan kimia seperti pestisida dan deodoran.
- Tempatkan alat di lantai. Alat harus ditempatkan di permukaan yang stabil.
- Jangan gunakan alat di luar ruangan atau di lingkungan basah seperti kamar mandi, ruang penatu, atau area kolam renang.

# Memulai

## Langkah 1

Tempatkan unit dengan hati-hati dengan meja tegak pada permukaan lunak yang stabil.



## Langkah 2

Pasang keempat kaki ke unit dengan mengencangkan sekrupnya.



## Langkah 3

Buka pintu filter atas, tarik filter utama dan lepaskan pembungkus plastik pelindung.



## Langkah 4

Masukkan filter utama kembali ke unit dan tutup pintu filter.



### Langkah 5

Buka pintu filter bawah, tarik filter utama dan lepaskan pembungkus plastik pelindung.



### Langkah 6

Masukkan filter utama kembali ke unit dan tutup pintu filter.



### Langkah 7

Sambungkan adaptor daya ke stopkontak dinding.

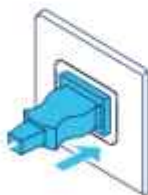

### Langkah 8

Tekan tombol Nyala/Mati untuk menyalakan unit.



Lihat bagian Filter untuk informasi selengkapnya mengenai penanganan filter.

## Menyambungkan ke aplikasi Blueair

Menyambungkan pembersih udara ke aplikasi Blueair memungkinkan Anda untuk mengontrol pembersih udara dari jarak jauh dan mengubah pengaturan. Aplikasi ini memberikan fungsi tambahan ke pembersih udara.

### Langkah 1

Unduh aplikasi Blueair dari App Store atau Google Play.

### Langkah 2

Buka aplikasi Blueair dan ikuti petunjuk untuk menghubungkannya ke pembersih udara.

## Kontrol dan indikator

Kontrol pembersih udara menggunakan tombol pada panel kendali atau menggunakan aplikasi Blueair.

Lampu LED di bawah simbol menunjukkan status aktif.

### Nyala/Mati



Tekan untuk Menyalakan atau Mematikan.

**Catatan!** Wi-Fi terus beroperasi ketika pembersih udara dimatikan.

### Kecepatan aliran udara

Pilihan kecepatan aliran udara yang tersedia adalah: 0, 1, 2, 3, mode Otomatis, dan mode Malam.



Tekan untuk beralih antara opsi kecepatan aliran udara, mode Otomatis, dan mode Malam.

### Mode otomatis

Auto



Dalam mode Otomatis, pembersih udara secara otomatis mengontrol aliran udara berdasarkan informasi kualitas udara dari sensor.

### Mode malam



Dalam mode Malam, pembersih udara menggunakan kecepatan kipas rendah dan lampu LED redup. Kecenderungan LED dapat diatur di aplikasi Blueair.

### Mulai otomatis

Pembersih udara memiliki fitur Mulai otomatis. Ini berarti unit akan secara otomatis memulai ulang pada kecepatan yang ditetapkan jika kegagalan daya terjadi, unit dicabut, atau timer sakelar daya digunakan.

## Konektivitas Wi-Fi



Fungsi Wi-Fi tersedia di semua model dan memungkinkan pembersih udara terhubung ke aplikasi Blueair dan menerima pembaruan fungsional. Lampu LED di bawah simbol menunjukkan status.

### Indikator



Status lampu Putih  
Terhubung ke jaringan Wi-Fi.



Status Lampu putih "berdenyut"  
Wi-Fi Menyala, siap untuk orientasi.



Status Lampu putih "berkedip" cepat  
Kesalahan koneksi.

Lihat aplikasi Blueair untuk informasi lebih lanjut mengenai koneksi Wi-Fi. Untuk dukungan, kunjungi [www.blueair.com/customer-support](http://www.blueair.com/customer-support)

### Indikator filter

Pembersih udara menghitung sisa masa pakai filter berdasarkan penggunaan dan pembacaan sensor, dan menunjukkan kapan saatnya untuk mengganti filter.



Status Penggantian filter  
Masa pakai filter sudah habis.



## Informasi kualitas udara

Tingkat kualitas udara untuk materi partikulat (PM) diindikasikan menggunakan skala warna pada indikator kualitas udara. Skala ini memberikan pembacaan untuk PM2.5, yaitu partikel dengan diameter 2,5 mikrometer atau kurang.

### Tingkat kualitas udara

	Sangat Tercemar
	Agak Tercemar
	Sedang
	Bagus
	Sangat Baik
	Data tidak tersedia

Lihat aplikasi Blueair untuk informasi lebih lanjut mengenai kualitas udara.

## Filter

Pembersih udara dikirim dengan dua pra-filter dan dua filter utama terpasang. Filter memurnikan udara dari partikel dan gas. Untuk kinerja terbaik, bersihkan pra-filter secara teratur dan ganti filter utama saat pembersih udara menunjukkan penggantian filter. Untuk menemukan filter utama yang tepat untuk pembersih udara Airda, gunakan aplikasi Blueair atau kunjungi [www.blueair.com](http://www.blueair.com). Nomor model pembersih udara Anda dapat ditemukan pada label peringkat pada pembersih udara.

**Penting!** Selalu matikan dan putuskan sambungan alat dari suplai daya sebelum mengganti filter, membersihkan, atau melakukan prosedur pemeliharaan.

**Penting!** Jangan gunakan unit tanpa filter.

### Program langganan filter Blueair

Gunakan aplikasi Blueair atau kunjungi [www.blueair.com](http://www.blueair.com) untuk mendaftar program langganan filter. (Tidak tersedia di semua wilayah)

## Membersihkan pra-filter

Untuk kinerja terbaik, bersihkan pra-filter setiap minggu.

### Langkah 1

Matikan unit dan cabut kabel daya.

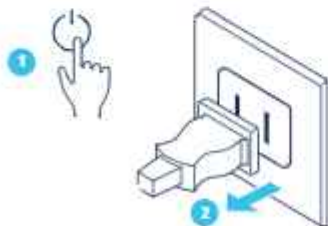

### Langkah 2

Buka pintu filter atas dan tarik keluar pra-filter.



### Langkah 3

Bersihkan pra-filter dengan menyekanya menggunakan kain pembersih debu.



### Langkah 4

Masukkan pra-filter kembali ke unit dan tutup pintu filter.



### Langkah 5

Ulangi langkah 1-4 di pra-filter bawah.



### Langkah 6

Sambungkan kabel daya unit.

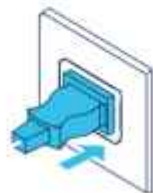

## Mengganti filter utama

Pembersih udara menghitung sisa masa pakai filter berdasarkan penggunaan dan pembacaan sensor, dan menunjukkan kapan saatnya untuk mengganti filter. Waktu yang disarankan untuk penggantian filter adalah antara 6-12 bulan tergantung pada kondisi dalam ruangan.

Indikator penggantian filter utama menandakan saat sudah waktunya mengganti filter.



Indikator penggantian filter

**Penting!** Hanya gunakan filter Blueair asli yang tepat untuk model agar fungsi dan kinerja pembersih udara tepat, dan untuk memenuhi syarat cakupan garansi penuh.

### Langkah 1

Matikan unit dan cabut kabel daya.

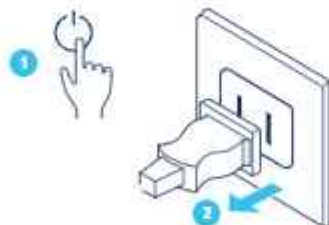

### Langkah 2

Buka kedua pintu filter.



### Langkah 3

Lepas dan buang filter utama lama.

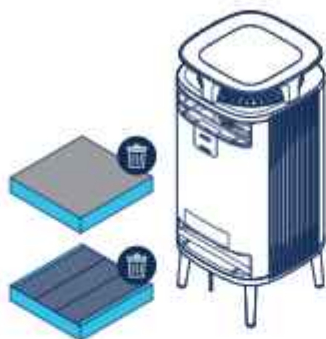

### Langkah 5

Tutup kedua pintu filter.

**Catatan!** Pastikan bahwa pintu filter ditutup dengan benar.



### Langkah 4

**Catatan!** Lepas plastik pelindung dari filter utama baru sebelum digunakan.

Masukkan filter utama baru.

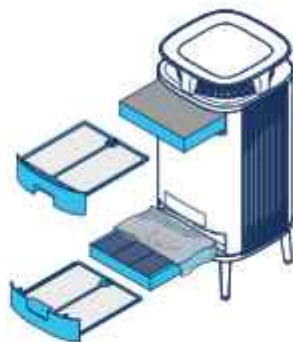

### Langkah 6

Sambungkan kabel daya unit.

**Catatan!** Tekan tombol kecepatan aliran udara selama 15 detik untuk mengatur ulang timer filter.

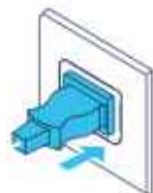

# Perawatan dan pemeliharaan

## Umum

- Lepaskan pembersih udara dari suplai daya sebelum pemeliharaan.
- Jangan biarkan benda asing memasuki saluran masuk atau keluar udara. Hal ini dapat menyebabkan sengatan listrik atau merusak unit.
- Jangan pernah bersihkan dengan bensin, pelarut kimia, atau bahan korosif karena zat-zat ini dapat merusak permukaan.
- Pastikan pembersih udara benar-benar kering sebelum menghubungkannya ke daya.
- Jangan mencuci filter utama. Filter utama tidak dapat dicuci atau digunakan kembali.

## Pembersihan udara

- Bersihkan pra-filter, dengan menyeka menggunakan kain pembersih debu atau vakum dengan sambungan sikat lembut (tidak disertakan).
- Seka bagian luar unit dengan kain yang halus, bersih, dan lembap.
- Bersihkan saluran udara masuk kecil menggunakan vakum dengan sambungan sikat lembut (tidak disertakan).
- Vakum bagian dalam pembersih udara dengan sambungan sikat lembut (tidak disertakan).
- Bersihkan dan periksa apakah terdapat aus atau kerusakan pada kabel daya dan steker listrik.
- Bersihkan sensor saat mengganti filter utama.

## Memindahkan pembersih udara

### Penting!

- Cabut kabel daya pembersih udara sebelum memindahkannya.
- Pastikan pintu filter di pembersih udara tertutup dengan kencang.
- Angkat pembersih udara untuk memindahkannya. Jangan menyeret atau mendorong pembersih udara.

## Bersihkan sensor kualitas udara

Saluran masuk untuk sensor kualitas udara terletak di belakang pembersih udara. Vakum bukaan untuk membersihkan saluran masuk untuk sensor.

**Penting!** Jangan gunakan jari atau benda yang tidak disarankan untuk membersihkan bagian dalam sensor saluran masuk.

### Langkah 1

Matikan unit dan cabut kabel daya.

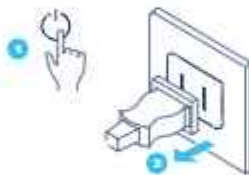

### Langkah 2

Lepaskan tutup yang menutupi sensor.



### Langkah 3

Bersihkan sensor secara lembut dengan kapas, dan pasang tutup sensor.



### Langkah 4

Sambungkan kabel daya unit.

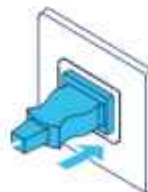

## Pembuangan dan daur ulang

Pembersih udara ini harus dibuang atau didaur ulang sebagai limbah listrik dan filter dapat didaur ulang sebagai plastik. Jika Anda memiliki pertanyaan mengenai pembuangan dan daur ulang pembersih udara ini, silakan hubungi fasilitas daur ulang Setempat Anda untuk ketersediaan atau dealer Blueair dan tanyakan metode daur ulang yang benar.



Simbol tempat sampah yang dicoret pada alat atau pada kemasannya berarti bahwa pada akhir masa pakai efektifnya, produk harus dibuang secara terpisah dari limbah rumah tangga biasa.

## Bantuan dan dukungan

Jika Anda memiliki pertanyaan tentang produk Anda, silakan kunjungi [www.blueair.com](http://www.blueair.com) atau hubungi peritel Blueair setempat.

Untuk menghubungi Blueair dan mendapatkan dukungan yang dipersonalisasi, silakan kunjungi [www.blueair.com/customer-support](http://www.blueair.com/customer-support)

## Informasi garansi

Garansi Terbatas Blueair hanya berlaku jika pembersih udara dipasang, digunakan, dan dipelihara sesuai dengan petunjuk di dalam panduan ini.

Untuk ketentuan garansi, silakan kunjungi [www.blueair.com/warranty](http://www.blueair.com/warranty)

### Garansi dan pengembalian

Jika Anda membeli pembersih udara di salah satu peritel resmi kami, silakan hubungi toko yang sama untuk meminta bantuan.



# Spesifikasi

	5210i/5240i	5410i/5440i
Daya Input, Frekuensi	100-240VAC 50/60Hz	100-240VAC 50/60Hz
Konsumsi daya/ Daya input yang ditetapkan (min/ maks)	5-22W	7-42W
Frekuensi pengoperasian	2402-2480 MHz	2402-2480 MHz
Daya keluaran	Maks 5mW	Maks 5mW
Tingkat suara (min--maks) <sup>1</sup>	29-45 dB	31-50 dB
Ukuran ruangan yang disarankan <sup>2</sup>	22 m <sup>2</sup>	35 m <sup>2</sup>
CADR Asap <sup>2</sup>	260 m <sup>3</sup> /h	416 m <sup>3</sup> /h
CADR Debu <sup>2</sup>	260 m <sup>3</sup> /h	453 m <sup>3</sup> /h
CADR Serbuk Sari <sup>2</sup>	293 m <sup>3</sup> /h	450 m <sup>3</sup> /h

<sup>1</sup> Tekanan suara menurut GB/T18801

<sup>2</sup> Menurut AHAM AC-1-2019

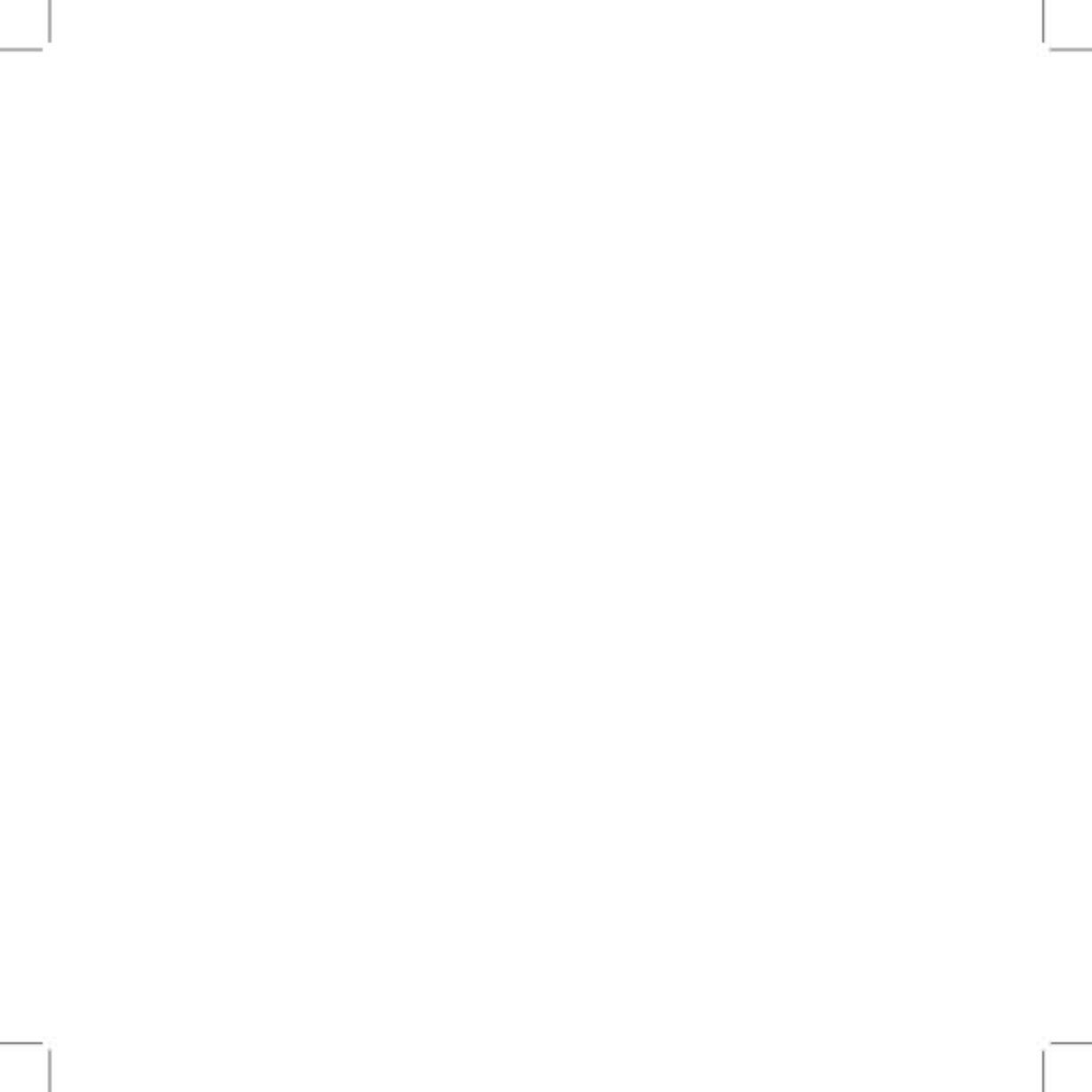

يُرجى قراءة دليل المستخدم هذا بعناية والاحتفاظ به للرجوع إليه في المستقبل.  
يمكن الحصول على أحدث إصدار من دليل المستخدم هذا من [www.blueair.com](http://www.blueair.com)

ملاحظة: قد تكون هناك اختلافات محلية لهذه الطُّور.

رقم الطراز:	اسم المنتج:
5231111000	5210i
5231112000	5240i
5431111000	5410i
5431112000	5440i

وبموجب هذا، تعلن Blueair AB أن أنواع معدات الراديو في الجدول أدناه تتوافق مع التوجيه EU/53/2014. يتاح للمصنع الكفيل لإعلان الاتحاد الأوروبي للمطابقة على عنوان الإنترنت التالي: [www.blueair.com/customer-support](http://www.blueair.com/customer-support)

## المحتويات

284	™DustMagnet
286	تعليمات السلامة
288	بدء الاستخدام
291	عوامل التحكم والمؤثرات
294	المرشحات
298	الرعاية والصيانة
300	التخلص من المنتج وإعادة التدوير
300	المساعدة والدعم
300	معلومات الضمان
301	المواصفات

## Blueair DustMagnet™

أجهزة تنقية الهواء Blueair DustMagnet™ متاحة في أربعة طرز. جميع الطرز مزودة بتقنية Wi-Fi، وتحتوي على مرشحات أولية ومرشحين رئيسيين HEPASilent™ لتنقية الهواء. تحتوي جميع طرز DustMagnet™ على مستشعر مدمج ووظائف تحكم.

يألف جهاز تنقية الهواء بشكل أساسي من محرك ومروحة ومرشحات. يزيل جهاز تنقية الهواء الملوثات من هواء الغرفة لتحسين جودة الهواء الداخلي.

يمكنك تغيير إعدادات جهاز تنقية الهواء في أي وقت، باستخدام لوحة التحكم في جهاز تنقية الهواء أو عن بُعد باستخدام تطبيق Blueair. تتوفر وظائف إضافية لجميع الطرز من خلال تطبيق Blueair.

### توصيات لأفضل أداء

- استخدم جهاز تنقية الهواء في غرفة لا تتجاوز حجم الغرفة الموصى به.
- ضع جهاز تنقية الهواء في موقع يمكن فيه للهواء أن ينتشر بحرية داخل جهاز تنقية الهواء وخارجه وحوله.
- لا تضع جهاز تنقية الهواء على مسافة 10 سم من أي شيء آخر.
- أثناء التشغيل، أبقِ أبواب الغرفة التي يعمل فيها جهاز تنقية الهواء وتوافدها.
- لا تستخدم إلا مرشحات Blueair الأصلية.
- عيّن المرشح الرئيسي عند ظهور مؤشر استبدال المرشح على لوحة التحكم.
- اتبع إرشادات الصيانة المنصوص عليها في دليل المستخدم هذا.

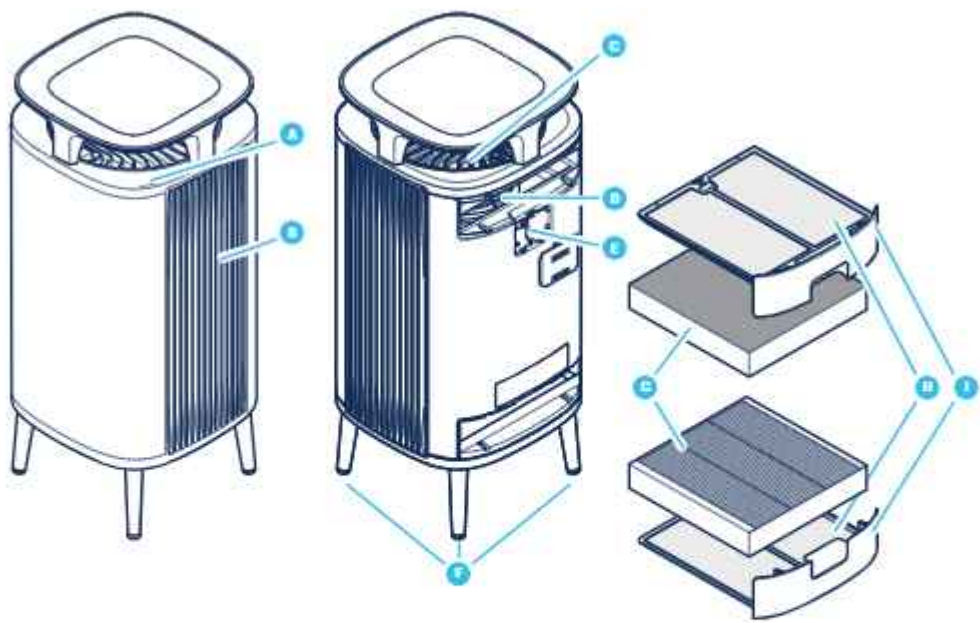

- |                                     |   |                    |   |
|-------------------------------------|---|--------------------|---|
| الترشحات الرئيسية                   | G | لوحة تحكم          | A |
| الترشحات الأولية                    | H | مخرج الهواء        | B |
| فتحة الفرشج                         | I | مدخل الهواء        | C |
| محول الطاقة (غير موجود في الصورة)   | J | مروحة ومحرك        | D |
| دليل المستخدم (غير موجود في الصورة) | K | مستشعر جودة الهواء | E |
|                                     |   | أرجل               | F |

## تعليمات السلامة

أجهزة تنقية الهواء **Blueair DustMagnet™** هي الأجهزة الكهربائية التي تستخدم في الأماكن المغلقة فقط، اتخذ التدابير اللازمة لتقليل خطر حدوث حريق، أو صدمة كهربائية، أو إصابة.

- يمكن للأطفال الذين تتراوح أعمارهم بين 8 سنوات فيما فوق ومن يعانون من ضعف القدرات الجسدية أو الحسية أو العقلية أو نقص الخبرة والمعرفة استخدام هذا الجهاز إذا تم إرشادهم أو إخطارهم بإرشادات استخدام الجهاز بأمان وإقحامهم بالمخاطر المتضمنة.
- لا يُسمح للأطفال باللعب بالجهاز.
- لا يُسمح للأطفال بتنظيف الجهاز أو إجراء صيانة المستخدم دون إشراف.
- افصل الجهاز دائمًا عن مصدر الطاقة قبل الصيانة.
- لا تحاول فتح الجهاز أو خدمته بنفسك. لا تنفذ الخدمة إلا من قِبل الشركة المصنّعة، أو وكيل الخدمة، أو الموظفين المؤهلين بالمثل لاستخدام قطع غيار Blueair الأصلية فقط.
- تأكد من عدم تعرض كبل الطاقة وقابس الطاقة لخطر التلف. لتجنب المخاطر، يجب دائمًا استبدال كبل الطاقة التالف من قِبل الشركة المصنّعة، أو وكيل الخدمة، أو شخص مؤهل مماثل.
- إذا تلف الجهاز أو تعطل، فأوقف تشغيله وافصله عن مصدر الطاقة واتصل بشركة Blueair.
- أدخل قابس الطاقة بإحكام في مقبس الطاقة.
- عند فصل الوحدة من مصدر الطاقة، لا تسحب سلك الطاقة، واسحب قابس الطاقة.

- استخدم كبل الطاقة المقدم مع جهاز تنقية الهواء من Blueair للتوصيل مباشرةً، وثبته بإحكام في مأخذ تيار كهربائي مناسب.
- لا تستخدم سلك تمديد أو موصل تيار. ارجع إلى ملصق التصنيف على جهازك.
- لا تختبر قابس الطاقة بأي شكل من الأشكال. إذا لم يكن القابس مناسبًا للمأخذ، فاتصل بالموظفين المؤهلين لتركيب مأخذ التيار المناسب.
- لا تستخدم سلك الطاقة المرفق لأي شيء آخر غير الجهاز.
- لا تسمح لأشياء بالدخول أو سد مداخل الهواء ومنافذه حيث قد يتسبب ذلك في حدوث صدمة كهربائية أو إتلاف الجهاز.
- لا تضع أي سوازل فوق المنتج.
- لا تضع أي أشياء أثقل من 10 كجم فوق المنتج.
- لا تضع أي أشياء في مقابل الجهاز مباشرة.
- لا تجلس على الجهاز، أو تقف عليه، أو تتسلقه، أو تتدلى منه.
- أبعد الجهاز، بما في ذلك كبل الطاقة، بمسافة آمنة عن الأسطح الساخنة والنيران المكشوفة.
- أبعد الجهاز وقابس الطاقة عن الماء والسوازل الأخرى.
- أبعد الجهاز وقابس الطاقة عن المواد الكيميائية مثل المبيدات الحشرية ومزيلات الروائح.
- ضع الجهاز على الأرض. لا بد من وضع الجهاز على سطح مستقر.
- لا تستخدم الجهاز في الهواء الطلق أو في البيئات الرطبة، مثل الحمامات، أو عُرَف الخسيل، أو مناطق المصيح.

## بدء الاستخدام

### الخطوة 1

ضع الوحدة بعناية حيث يكون أعلى الطاولة إلى أسفل على سطح تاعم مستقر.



### الخطوة 2

ركب الأربعة أرجل على الوحدة عن طريق ربطهم بالبراغي.



### الخطوة 3

افتح فتحة المرشح العليا، واسحب المرشح الرئيسي وقم بإزالة الغلاف البلاستيك الواقى.



### الخطوة 4

أدخل المرشح الرئيسي مرة أخرى إلى الوحدة، ثم أغلق فتحة المرشح.





### الخطوة 5

افتح فتحة المرشح السفلية، واسحب المرشح الرئيسي وقد يزاله الغلاف البلاستيكي الواقعي.



### الخطوة 7

وصّل محوّل الطاقة بمأخذ الحائط.

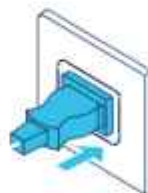

### الخطوة 6

ضع المرشح الرئيسي مرة أخرى في الوحدة، ثم أغلق فتحة المرشح.



### الخطوة 8

اضغط على زر التشغيل/إيقاف التشغيل لتشغيل الوحدة.



راجع قسم المرشحات لمزيد من المعلومات حول معالجة المرشح.

## الاتصال بتطبيق Blueair

يُتيح لك توصيل جهاز تنقية الهواء بتطبيق Blueair المُتحكم في جهاز تنقية الهواء عن بعد وتغيير الإعدادات. بضيف التطبيق وظائف إضافية إلى جهاز تنقية الهواء.

### الخطوة 1

قم بتنزيل تطبيق Blueair من متجر App store أو متجر Google play.

### الخطوة 2

افتح تطبيق Blueair واتبع التعليمات لتوصيله بجهاز تنقية الهواء.

## عوامل التحكم والمؤشرات

تتحكم في جهاز تنقية الهواء باستخدام الأزرار في لوحة التحكم أو باستخدام تطبيق Blueair بشير ضوء LED الموحد أسفل الزرمن إلى أن الحالة النشطة.

### التشغيل/إيقاف التشغيل

اضغط للتشغيل أو إيقاف التشغيل.



**ملاحظة!** مستمر شبكة Wi-Fi في العمل عند إيقاف جهاز تنقية الهواء.

### سرعة تدفق الهواء

خيارات سرعة تدفق الهواء المتاحة هي: 0، 1، 2، 3، الوضع التلقائي والوضع الليلي.

اضغط للتبديل بين خيارات سرعة تدفق الهواء والوضع التلقائي والوضع الليلي.



### الوضع التلقائي

في الوضع التلقائي، يتحكم جهاز تنقية الهواء تلقائيًا في تدفق الهواء استنادًا إلى معلومات جودة الهواء من المستشعر.

Auto

### الوضع الليلي

في الوضع الليلي يستخدم جهاز تنقية الهواء سرعة مبرحة منخفضة وأضواء LED باهتة من الممكن ضبط سطوع ضوء LED في تطبيق Blueair



### التشغيل التلقائي

ويمتص جهاز تنقية الهواء بخاصية التشغيل التلقائي: Da يعني أن الوحدة سبوتائف تلقائيًا بالسرعة المعبره في حالة حدوث انقطاع في التيار الكهربائي، أو تم فصل الوحدة أو في حالة استخدام مؤقت تبديل الطاقة.

## الاتصال عبر Wi-Fi

توفر وظيفة Wi-Fi على جميع الطرز وسمح لجهاز تنقية الهواء بالاتصال بتطبيق Blueair ولفي التحديثات الوظيفية.  
يشير ضوء LED الموجود أسفل الرمز إلى الحالة.



### المؤشرات

الضوء الأبيض الخاص بالحالة  
متصل بشبكة Wi-Fi.



الضوء الأبيض "المتذبذب" الخاص بالحالة  
الـ Wi-Fi قيد التشغيل، وجاهز للدمج.



الضوء الأبيض "الواضع" بسرعة الخاص بالحالة  
خطأ في الاتصال.



راجع تطبيق Blueair للحصول على مزيد من المعلومات عن اتصال Wi-Fi.  
للدعم، تفضل بزيارة [www.blueair.com/customer-support](http://www.blueair.com/customer-support)

## مؤشر المرشح

يصب جهاز تنقية الهواء العمر المتبقي للمرشح استناداً إلى كميات الاستخدام والمستشعر، ويحدد الوقت المناسب لاستبدال المرشح.

حالة استبدال المرشح  
انتهى عمر المرشح.



## معلومات عن جودة الهواء

تم الإشارة إلى مستويات جودة الهواء للجسيمات (PM) باستخدام مقياس اللون على مؤشر جودة الهواء. هذا المقياس يعطي قراءة للمواد الجسيمية 2.5، وهي الجسيمات التي يبلغ قطرها 2.5 ميكرومتر أو أقل.

### مستوى جودة الهواء



راجع تطبيق Blueair للحصول على مزيد من المعلومات عن جودة الهواء.

## المرشحات

يتم تسليم جهاز تنقية الهواء مع اثنين من المرشحات الأولية واثنين من المرشحات الرئيسية المثبتة. تبقى المرشحات الهواء من كل من الصيحات والغازات للحصول على أفضل أداء، نظف المرشحات الأولية بانتظام وغيّر المرشح الرئيسي عندما تشير أجهزة تنقية الهواء إلى تغيير المرشح. للحصول على التفاصيل حول كيفية تنظيف المرشحات، يرجى زيارة [www.blueair.com](http://www.blueair.com). يمكن العثور على رقم طراز جهاز تنقية الهواء الخاص بك على ملصق التصنيف على جهاز تنقية الهواء.

**مهم!** قد دائمًا بإيقاف تشغيل الجهاز وفصله عن مصدر الطاقة قبل تغيير المرشحات، أو تنظيفها أو تنفيذ إجراءات الصيانة.  
**مهم!** لا تستخدم الوحدة بدون مرشحات.

برامج اشتراك الحصول على مرشح Blueair  
استخدم تطبيق Blueair أو رقم بريدنا [www.blueair.com](http://www.blueair.com) للتسجيل في اشتراك الحصول على مرشح Blueair برنامج (غير متوفر في جميع الأسواق)

## تنظيف المرشحات الأولية

للحصول على أفضل أداء، نظف المرشحات الأولية أسبوعيًا.

### الخطوة 1

قم بإيقاف تشغيل الوحدة وفصلها.

### الخطوة 2

افتح فتحة المرشح العليا واسحب المرشح الأولي.

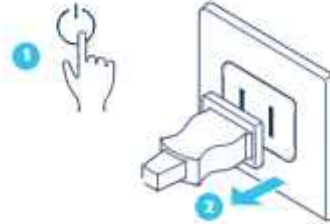

### الخطوة 3

قم بتنظيف المرشح الأولي من الغبار بمنسجه بقطعة قماش.



### الخطوة 4

أعد المرشح الأولي مرة أخرى في الوحدة واعلق فتحة المرشح.



### الخطوة 5

كرر الخطوات من 4-1 في المرشح الأولي السفلي.



### الخطوة 6

وصل الوحدة.

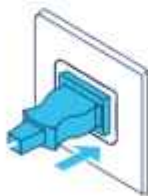

## غير المرشح الرئيسي

بحسب جهاز تنقية الهواء الحبر المصنقي للمرشح استبدلاً إلى قراءات الاستخدام والمستشعر، ويحدد الوقت المناسب لتغيير المرشح. الوقت الموصى به لتغيير مرشح هو ما بين 6-12 شهراً وفقاً لطروف المكان المغلق.

يشير مؤشر استبدال المرشح إلى الوقت المناسب لتغيير المرشحات.



**مهم!** استخدم فقط مرشحات Blueair الأصلية المناسبة للتوازن لضمان الوظيفة والأداء السليمين لجهاز تنقية الهواء، وللناهل للحصول على تغطية الضمان الكامل.

### الخطوة 1

قم بإيقاف تشغيل الوحدة وافصلها.

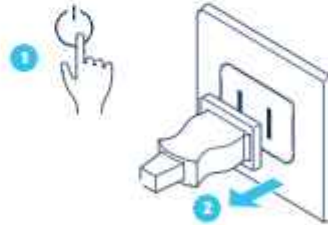

### الخطوة 2

افتح فتحة المرشحين.





### الخطوة 3

أزل المرشحات الرئيسية القديمة وتخلص منها:

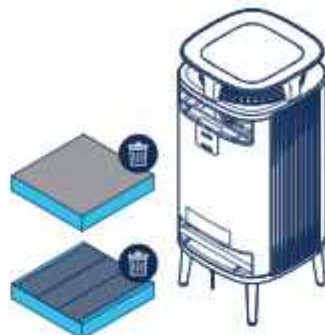

### الخطوة 5

أغلق فتحتي المرشحات:

**ملاحظة!** تأكد من أن يتم إغلاق فتحات المرشح بشكل صحيح.



### الخطوة 4

**ملاحظة!** أزل البلاستيك الواقى من المرشحات الرئيسية الجديدة قبل الاستخدام.

أرج المرشحات الرئيسية الجديدة:



### الخطوة 6

وصل الوحدة:

**ملاحظة!** اضغط على زر سرعة تدفق الهواء لـ 15 ثانية لإعادة ضبط مؤقت المرشح.

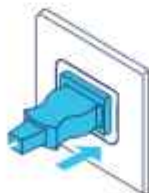

## الرعاية والصيانة

### عام

- افصل جهاز تنقية الهواء عن مصدر الطاقة قبل الصيانة.
- لا تسمح للأجسام الغريبة بدخول مداخل الهواء أو مداخل الهواء. وهذا قد يسبب صدمة كهربائية أو تلف جهاز تنقية الهواء.
- لا تنظف جهاز تنقية الهواء أبدًا بالبنزين، أو المذيبات الكيميائية، أو المواد المسببة للتآكل لأن هذه المواد قد تضر به.
- تأكد من أن جهاز تنقية الهواء جاف تمامًا قبل توصيله بالطاقة.
- لا تغسل المرشح الرئيسي. إن المرشح الرئيسي غير قابل للغسل أو إعادة الاستخدام.

### التنظيف

- نظف المرشحات الأولية من خلال مسحها بقطعة قماش للعبان أو نظفها باستخدام مرفق الفرشاة الناعمة (غير مرفقة).
- قم بتنظيف الجزء الخارجي لجهاز تنقية الهواء بقطعة قماش ناعمة ونظيفة ورطبة.
- نظف مداخل الهواء الصغيرة بمرفق الفرشاة الناعمة (غير مرفقة).
- نظف داخل جهاز تنقية الهواء باستخدام مرفق الفرشاة الناعمة (غير مرفقة).
- قم بالتنظيف وافحص كل الطاقة ومقاس الطاقة بحثًا عن تآكل أو تلف.
- نظف المشعاع عند تغيير المرشح الرئيسي.

### حرك جهاز تنقية الهواء

#### مهم!

- افصل جهاز تنقية الهواء من القابس قبل تحريكه.
- تأكد من أن فتحة المرشحات بجهاز تنقية الهواء مغلقة بشكل آمن.
- ارفع جهاز تنقية الهواء لتحريكه. لا سحب أو تدفع جهاز تنقية الهواء.

## تنظيف مستشعر جودة الهواء

يقع مدخل مستشعر جودة الهواء في الجزء الخلفي من جهاز تنقية الهواء. أفرغ الفتحة لتنظيف مدخل المستشعر.

**مهم!** لا تستخدم الأصابع أو أي أشياء غير موصى بها للتنظيف داخل مدخل المستشعر.

### الخطوة 1

قم بإيقاف تشغيل الوحدة وافصلها.

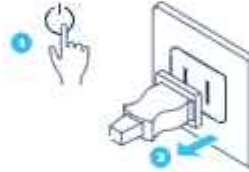

### الخطوة 2

قم بإزالة الغطاء الخاص بالمستشعر.



### الخطوة 3

نظف المستشعر برفق باستخدام مسحة لفتية، ووضِع غطاء المستشعر.



### الخطوة 4

وصل الوحدة.

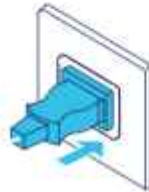

## التخلص من المنتج وإعادة التدوير

ينبغي التخلص من جهاز تنقية الهواء هذا أو إعادة تدويره كنفائات كهربائية، ويمكن إعادة تدوير المرشح على أنه من البلاستيك. إذا كانت لديك أسئلة تتعلق بالتخلص من جهاز تنقية الهواء هذا، يُرجى التواصل مع منشأة إعادة التدوير المحلية أو وكيل Blueair والاستفسار عن الطريقة الصحيحة لإعادة التدوير.

يُقصد برمز آلة النفائات المطلوب عليها على الجهاز أو على عبوته أنه في نهاية مدته العمرية النافعة؛ لذا يجب التخلص من المنتج بشكل منفصل عن النفائات المنزلية العادية.



## المساعدة والدعم

إذا كانت لديك أسئلة حول المنتج الخاص بك، يُرجى زيارة [www.blueair.com](http://www.blueair.com) أو التواصل مع متاجر تجزئة Blueair المحلية.

للتواصل مع Blueair للحصول على الدعم الشخصي، يُرجى زيارة [www.blueair.com/customer-support](http://www.blueair.com/customer-support)

## معلومات الضمان

يسري الضمان المحدود من Blueair فقط إذا تم تركيب جهاز تنقية الهواء واستخدامه وصيانته وفقاً للتعليمات الواردة في هذا النليل.

للحصول على شروط الضمان، يُرجى زيارة [www.blueair.com/warranty](http://www.blueair.com/warranty)

### الضمان وعمليات الإرجاع

إذا قمت بشراء جهاز تنقية الهواء من أحد تجار التجزئة المعتمدين لدينا، يُرجى التواصل مع المتجر نفسه لطلب المساعدة.

## المواصفات

5410i/5440i	5210i/5240i	
240-100 فولت تيار متردد 60/50 هرتز	240-100 فولت تيار متردد 60/50 هرتز	طاقة الإدخال، التردد
42-7 واط	22-5 واط	استهلاك الطاقة/ طاقة الإدخال المقرة (الحد الأدنى/الحد الأقصى)
2402-2480 MHz	2402-2480 MHz	تردد التشغيل
Max 5mW	Max 5mW	طاقة الإخراج
50-31 ديسيبل	45-29 ديسيبل	مستوى الصوت (الحد الأدنى/الحد الأقصى) <sup>1</sup>
35 متر-م	22 متر-م	حجم الغرفة الموصى به <sup>2</sup>
416 منزل/الساعة	260 منزل/الساعة	تدفق CADR <sup>3</sup>
453 منزل/الساعة	260 منزل/الساعة	تدفق CADR <sup>3</sup>
460 منزل/الساعة	263 منزل/الساعة	تدفق CADR <sup>3</sup>

<sup>1</sup> ضغط الصوت وفقاً لـ GB/T18801

<sup>2</sup> طبقاً لرابطة مصنعي الأجهزة المنزلية-1-AC-2019



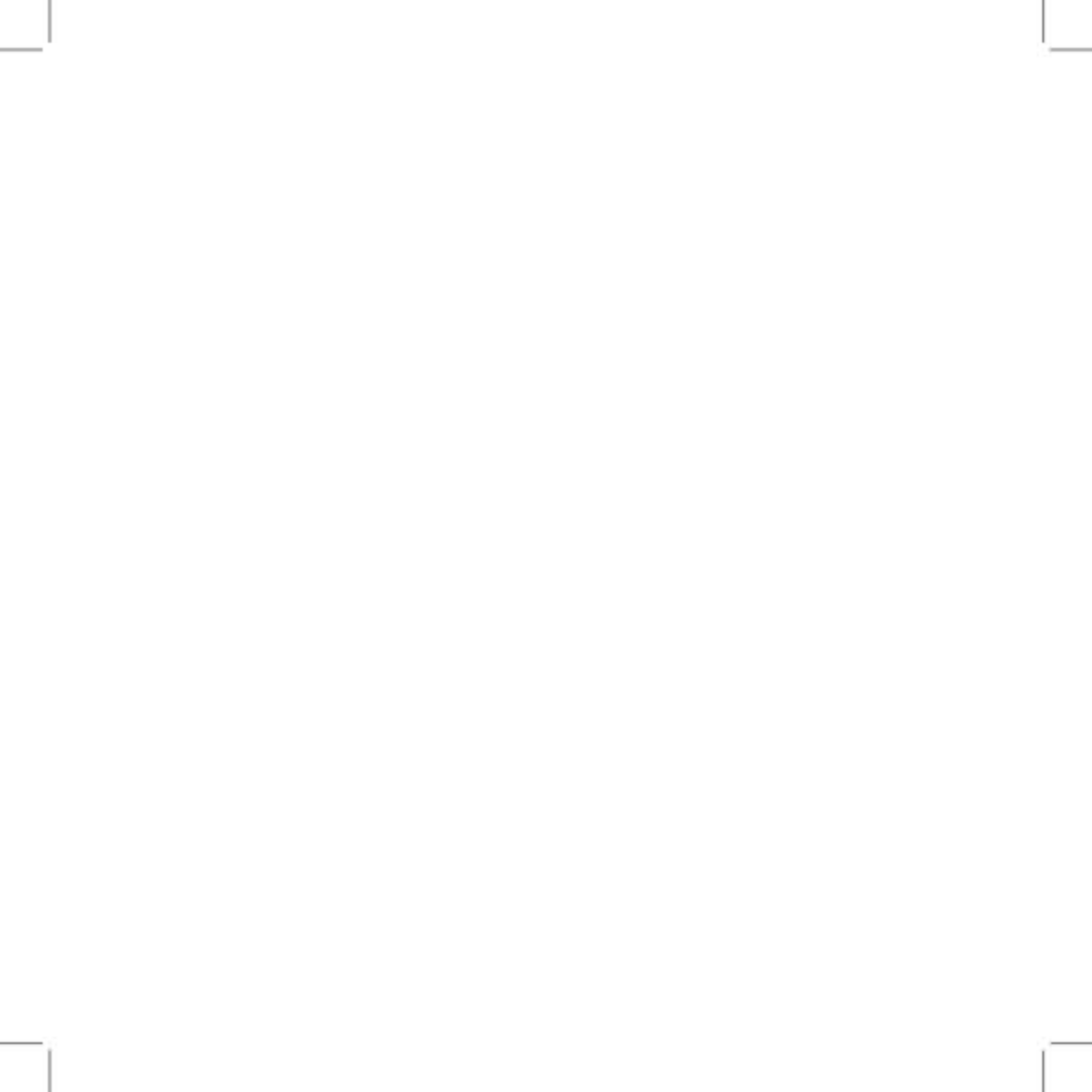



[www.blueair.com](http://www.blueair.com)

**Blueair AB**

Karlavägen 108  
115 26 Stockholm  
Sweden  
Tel: +46 8 679 45 00  
[info@blueair.se](mailto:info@blueair.se)

**Blueair AB Middle East**

Jafza One, Office No. AB1503  
Jebel Ali Free Zone  
P.O. Box No. 263947  
Dubai, United Arab Emirates  
Tel: +971 (4) 8821244  
[salesme@blueair.se](mailto:salesme@blueair.se)

**Blueair Inc.**

125 S Clark  
Suite 2000  
Chicago, IL, 60603  
USA  
Tel: +1888 258 3247  
[info@blueair.com](mailto:info@blueair.com)

**Blueair (Shanghai) Trading Co. Ltd.**

Room 1001, City Gateway  
No. 398 North Caoxi Road  
Xuhui Distr. Shanghai,  
China  
Tel: 400 006 9693  
[info@unilever-le.com](mailto:info@unilever-le.com)

**Blueair Asia Ltd.**

Unit 8C, 8/F, MG Tower,  
133 Hoi Bun Road,  
Kwun Tong, Kowloon,  
Hong Kong  
Tel: +852 2345 8988  
[blueairasia@blueair.se](mailto:blueairasia@blueair.se)



0304647000